

Record Plus

			Intro	
	Kompakt-Leistungsschalter Record Plus			
E.3	Normen und Bestimmungen	Leitungsschutzschalter, FI-Schutzschalter		A
E.4	Technische Daten			
E.6	Baugröße FD 16-160A	Komfortfunktionen, Kleinverteiler		B
E.12	Baugröße FE 25-250A			
E.22	Baugröße FG 250-630A	Schütze, Überlastrelais, Leistungselektronik		C
E.30	Baugröße FK 800-1600A			
E.36	Anschluss-System	Befehls- und Meldegeräte, Relais		D
E.38	Netzumschalter-System		Kompakt-Leistungsschalter	E
		Offene Leistungsschalter		F
		NH-Sicherungssysteme, Lasttrennschalter		G
		Gehäuse		H
		System-Gehäuse		I
		Suchverzeichnis		X

*Selektive und Strombegrenzende Leistungsschalter.
Eine komplette Lösung für weltweite Anwendungen.*



Record Plus

- Eine vollständige Reihe selektiver & strombegrenzender Leistungsschalter
- Schutz durch vielseitige und auswechselbare Auslöser
- Gemeinsames Zubehör - sicher und leicht zu montieren
- Einfache Installation
- Umfangreiches Angebot an elektrischen und mechanischen Antrieben
- Vielseitige Anschlussmöglichkeiten

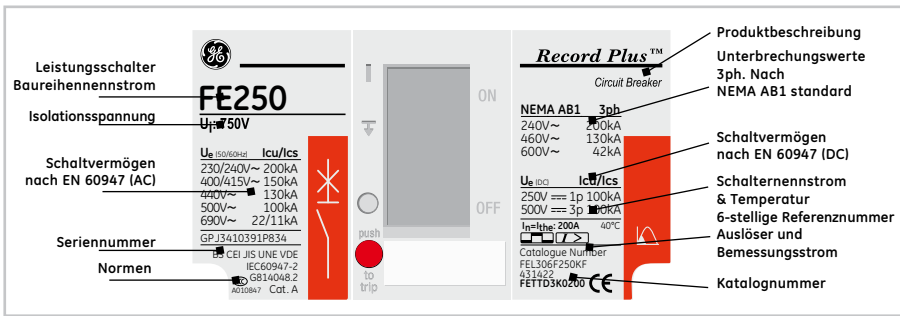

Normen und Bestimmungen

Die Leistungsschalter der **Record Plus™** Reihe wurden in Übereinstimmung mit den folgenden Normen: **EN60947 Niederspannungsschaltgeräte“ entwickelt**

- EN 60947-1: Allgemeine Festlegungen
- EN 60947-2: Leistungsschalter
- EN 60947-3: Lastschalter, Trennschalter, Lasttrennschalter und Schalter-Sicherungs-Einheiten
- EN 60947-4-1: Schütze und Motorstarter
- Abschnitt 1: Elektromechanische Schütze und Motorstarter

EN 60947-5-1: Steuergeräte und Schaltelemente
Abschnitt 1: Elektromechanische Steuergeräte

Die Einhaltung dieser Normen wird durch Zertifikate von LOVAG und KEMA bestätigt.

Durch die Erfüllung dieser internationalen Normen werden auch die folgenden europäischen Normen erfüllt:
BS, VDE, UTE, KEMA, CEI

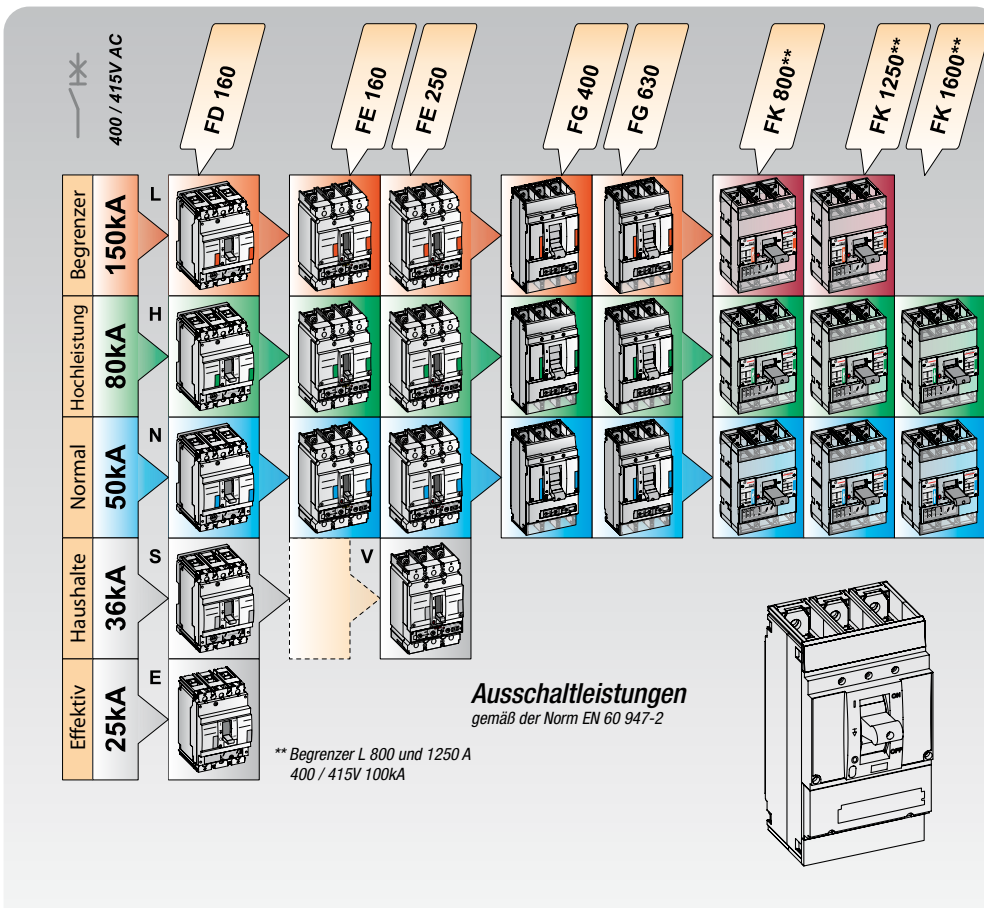



EN 60947-2 Standard

Leistungsschalter-Typ	Reihe	FD160					FE160		
		E	S	N	H	L	N	H	L
Polzahl				2 ⁽¹⁾ 3,4			3,4		
Bemessungsisolationsspannung	Ui (V)	750	750	750			750		
Bemessungsstoßspannungsfestigkeit	Uimp (kV)	8	8	8			8		
Bemessungsbetriebsspannung Ue	(V) AC	690	690	690			690		
	(V) DC	-	500	500			500		
Leitungsschutz									
Gebrauchskategorie				A			A		
Als Trennschalter geeignet	Positiv EIN & AUS			ja			ja		
Bemessungsstrom Ith = Ie	(A) bei 40°C			160			160		
Bemessungsgrenzkurzschluss	230/240V AC	40	50	85	100	200	85	100	200
Ausschaltvermögen Icu (kA)	400/415V AC	25	36	50	80	150	50	80	150
	440V AC	14	25	30	65	130 ⁽²⁾	42	65	130
	500V AC	12	18	22	36	50 ⁽²⁾	30	50	100
	690V AC	4,5	6	8	10	12	10	22	75
	250V DC 2 Kontakte in Reihe	-	25	40	65	100	50	85	100
	500V DC 3 Kontakte in Reihe	-	25	40	65	100	50	85	100
Bemessungsbetriebskurzschluss-	≤ 500V	75%	100%	100%	100%	100%	100%	100%	100%
Ausschaltvermögen Ics (%Icu)	690V AC	-	50%	50%	50%	50%	100%	75%	25%
Einschaltvermögen Icm (KA peak)	400/415V AC	52,5	75	110	176	330	110	176	330
	500V AC	24	36	46	75	110	63	110	220
Einphasenschaltvermögen I _{1T} (kA)	230V AC	25	30	50	80	150	50	80	150
	400/415V AC	4,5	6	8	10	12	15	22	36
Lebensdauer (Ausschaltvorgänge)	mechanisch			25000			40000		
	elektrisch bei In (415V AC)			10000			20000		
	elektrisch bei In/2 (415V AC)			20000			30000		
Lebensdauer (Auslösevorgänge)	mechanisch			10000			16000		
Auslöser	gustauschbar			nein			ja		
	Thermisch-magnetisch, Leitungsschutz	LTM					LTM		
	Thermisch-magnetisch, Generatorschutz			GTM			GTM		
	Thermisch-magnetisch, Selektiv			LTMD			LTMD		
	Nur magnetisch			Mag Break™			Mag Break™		
	Elektronisch - Standard						SMR1		
	Elektronisch - Erweitert								

NEMA AB-1 Standard

3 Phasen Ausschaltvermögen (KA)	240V AC	480V AC	600V AC	E	S	N	H	L	FE160
	-	50	65	100	-	100	150	200	
	-	25	36	50	-	50	65	130	
	-	6	8	10	-	25	36	42	

EN 60947-3 Standard

Lasttrennschalter - Typ und Nennwerte	Y - 63A		Y - 160A		FE160
Reihe	Y - 63A		Y - 160A		Y
Bemessungsstrom In (Klasse AC23)	220V AC bis 690V AC	63		160	160
Bemessungskurzschlussleistung Icm (KA, Scheitel)		1,7		2,8	4,2
Bemessungskurzzeitstromfestigkeit Icw [kA]	lcw eff. 1 Sekunde			2	3
	lcw eff. 3 Sekunde			2	3

EN 60947-4 Standard

Motorschutz				FE160
Bemessungsstrom Ith	(A) bei 65°C		125	150
Lebensdauer (Ausschaltvorgänge)	mechanisch		25000	40000
	elektrisch bei In - Klasse AC23		10000	20000
	Max. Schaltvorgänge pro Stunde		120	120
Schutz	nur Kurzschlusschutz (separater Überlastschutz)		Mag Break™	Mag Break™
	Überlast- (Klasse 10) und Kurzschlusschutz			SMR1
	Max. In (A) Klasse 10		100	150
	Max. In (A) Klasse 30		50	150
	Erdschlusschutz (differentiell)		optional Typ FDQ	optional Typ FEQ

Installation

Leistungsschalter / Lastschalter		FE160			
Pole	Anzahl	3	4	3	4
Montage	auf DIN-Schiene	ja	ja	nein	nein
	Festeinbau	ja	ja	ja	ja
	Stecktechnik	ja	ja	ja	ja
	Ausfahrttechnik	nein	nein	ja	ja
Anschlüsse	frontseitig	ja	ja	ja	ja
	rückseitig	ja	ja	ja	ja
Abmessungen [B x H x T] mm	fest, Frontanschluss	81x130	108x130	105x170	140x265
		x85	x85	x95	x115
Gewicht (kg)	fest, Frontanschluss	0,9	1,3	1,5	2

(1) nur Typ N

(2) der 160A Bemessungsstrom beim Typ L ist limitiert auf 65KA/440V und 36KA/500V AC



V	FE250				FG400			FG630			FK800			FK1250			FK1600	
	N	H	L		N	H	L	N	H	L	N	H	L	N	H	L	N	H
	3,4				3,4			3,4			3,4			3,4			3,4	
690	750				750			750			1000			1000			1000	
8	8				8			8			8			8			8	
500	690				690			690			690			690			690	
250	500				-			-			500			500			-	
	A				B			B ⁽³⁾			B			B			B	
	ja				ja			ja			ja			ja			ja	
	250				400			630			800			1250			1600	
65	85	100	200	90	100	200	85	100	200	85	100	170	85	100	170	85	100	
36	50	80	150	50	80	150	50	80	150	50	80	100	50	80	100	50	80	
25	42	65	130	42	65	130	42	65	130	42	50	80	42	50	80	42	50	
18	30	50	100	30	50	100	30	50	100	36	42	50	36	42	50	36	42	
-	10	15	22	10	22	75 ⁽⁴⁾	10	22	40 ⁽⁴⁾	20	25	30	20	25	30	20	25	
-	50	85	100							50	80	100	50	80	100	-	-	
-	50	85	100							36	50	65	36	50	65	-	-	
100%	100%	100%	100%	100%	100%	100%	100%	100%	100%	100%	100%	100%	100%	100%	100%	100%	100%	
-	100%	75%	50%	100%	75%	25%	100%	75%	50%	100%	100%	75%	100%	75%	50%	100%	75%	
75	110	176	330	110	176	330	110	176	330	110	176	220	110	176	220	110	176	
36	63	110	220	63	110	220	63	110	220	75	110	220	75,6	110	220	75	110	
36	50	80	150	50	80	150	50	80	150	50	80	150	50	80	150	50	80	
-	10	15	22	10	22		10	22		20	25	30	20	25	30	20	25	
10000	25000				20000			20000			10000			10000			10000	
5000	10000				7500			5000			4000			3000			2000	
10000	20000				15000			10000			8000			6000			4000	
4000	10000				8000			8000			4000			3000			2000	
	ja				ja			ja			ja			ja			ja	
LTM	GTM				Mag Break™			Mag Break™			LTM			LTM				
	LTMD																	
	Mag Break™																	
	SMR1				SMR1			SMR1			SMR1e			SMR1e				
	SMR2				SMR2			SMR2			SMR 1s & g			SMR 1s & g				

65	100	150	200	100	150	200	100	150	200	85	-	-	85	-	-	85	-
36	50	65	130	50	65	130	50	65	130	42	-	-	42	-	-	42	-
22	25	36	42	25	36	42	25	36	42	25	-	-	25	-	-	25	-

V	FE250				FG400			FG630			FK800			FK1250			FK1600	
	N	H	L		N	H	L	N	H	L	N	H	L	N	H	L	N	H
250					400			630			800			1250			1600	
5,7					7,1			9,2			14,1			21,2			28,3	
4					5			6,5			10			15			20	
4					5			6,5			10			15			20	

	230				400			500			720			1000				
	25000				20000			20000			10000			10000				
	10000				7500			5000			4000			3000				
	120				120			60			60			60				
	Mag Break™				Mag Break™			Mag Break™			Mag Break™			Mag Break™				
	SMR1				SMR1 oder SMR2			SMR1 oder SMR2			SMR1e			SMR1e				
	225				400			500			720			1000				
	225				400			500			720			1000				
	optional Typ FEQ				optional Typ FGQ			optional Typ FGQ										

V	FE250				FG400			FG630			FK800			FK1250			FK1600	
	N	H	L		N	H	L	N	H	L	N	H	L	N	H	L	N	H
	3	4	3	4	3	4	3	4	3	4	3	4	3	4	3	4	3	4
	nein	nein	nein	nein	nein	nein	nein	nein	nein	nein	nein	nein	nein	nein	nein	nein	nein	nein
	ja	ja	ja	ja	ja	ja	ja	ja	ja	ja	ja	ja	ja	ja	ja	ja	ja	ja
	ja	ja	ja	ja	ja	ja	ja	ja	ja	ja	ja	ja	ja	ja	ja	ja	ja	ja
	ja	ja	ja	ja	ja	ja	ja	ja	ja	ja	ja	ja	ja	ja	ja	ja	ja	ja
	ja	ja	ja	ja	ja	ja	ja	ja	ja	ja	ja	ja	ja	ja	ja	ja	ja	ja
	105x170	140x265	140x265	185x265	140x265	185x265	140x265	185x265	210x320	280x320	210x320	280x320	210x320	280x320	210x320	280x320	210x320	280x320
	x95	x115	x115	x115	x115	x115	x115	x115	x160	x160	x160	x160	x160	x160	x160	x160	x160	x160
	1,5	2,0	4,5	6,0	4,5	6,0	4,5	6,0	12,2	15,1	18,0	23,4	18,0	23,4	18,0	23,4	18,0	23,4

(3) begrenzt auf 500A

(4) bei einer Spannung von 690V AC ist eine lange Klemmenabdeckung erforderlich



Komplette Leistungsschalter

Serie FD160

Baugröße FD

Schaltvermögen

Icu 400/415V AC (kA eff.)

Reihe	E	S	N	H	L
Typ FD 160	25	36	50	80	150

Schutz

Bemessungsstrom (A)	LTM	LTMD	GTM	MagBreak™
FD160 und 4-polig				
3				N, H
7				N, H
12,5				N, H
16	E	S, N, H		
20	E	S, N, H		N, H, L
25	E	S, N, H, L	N, H	
30				N, H, L
32	E	S, N, H, L	N, H	
40	E	S, N, H, L	N, H	
50	E	S, N, H, L	N, H	N, H, L
63	E	S, N, H, L	N, H	
80	E	S, N, H, L	N, H	N, H, L
100	E	S, N, H, L	N, H	N, H, L
125	E	S, N, H, L	N, H	
160	E	S, N, H, L	N, H	

Anzahl Pole / geschützte Pole

3p / 3p Schutz	E	S, N, H, L	N, H	N, H, L
4p / 3p Schutz		N, H, L	N, H	N, H, L
4p / 4p Schutz	E	S, N, H, L		
4p / 3,5p Schutz		N, H, L		

LTM

Leitungsschutz, thermisch-magnetisch

LTMD

Selektiver Leitungsschutz, thermisch-magnetisch

GTM

Generatorschutz, thermisch-magnetisch

Mag Break™

Nur magnetischer Schutz

Y Lasttrennschalter

(in Tabellen nicht aufgeführt)



Weitere technische Informationen finden Sie im Katalog:
Record Plus

Zubehör

- 1] Hilfsschalter, Einbau links, max. 1 St.
- 2] Hilfsschalter, Einbau rechts, max. 1 St.
- 3] Auslöser-Störmelder, max. 1 St.
- 4] Störmelder, Mechanik⁽¹⁾ (max 1 Wechsler)
- 5] Arbeitsstrom- oder Unterspannungsauslöser
- 6] Antriebe: Drehantrieb
Elektrischer Antrieb
- 7] FI, Montage seitlich oder unten⁽¹⁾
(mit Installation des Störmelders gezeigt)
- 8] Stecktechniksystem⁽¹⁾ (bis 125A)

(1) nicht verfügbar für 25kA Typen
max. 2 Hilfsschalter und 2 Störmelder möglich!

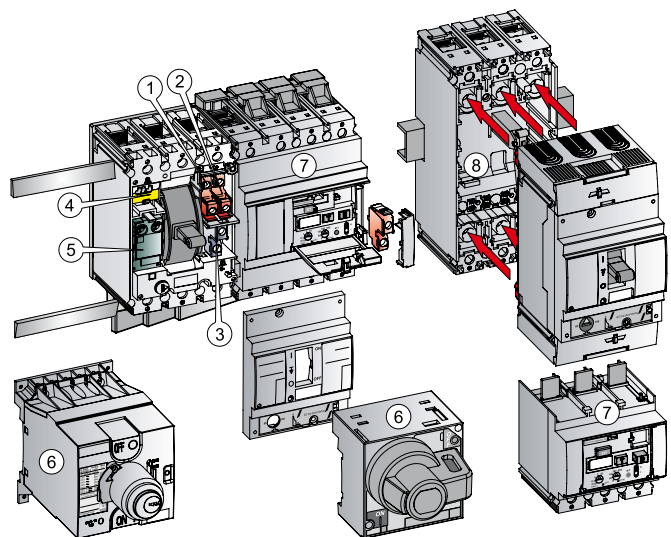

FD160 - Komplette Leistungsschalter incl. Auslöser

Rabattgruppe 42

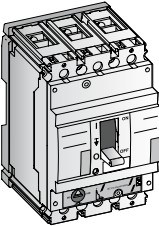
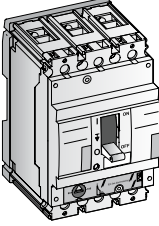
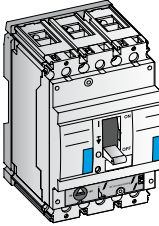
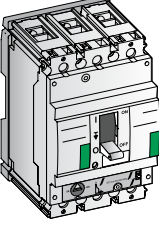
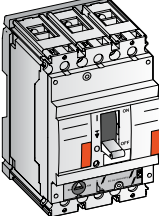
Leitungsschutz, thermisch-magnetisch - LTM											
BG	Ir (A)	Irm	3p / 3p Schutz		4p / 3p Schutz		4p / 4p Schutz		Artikelnr.		
			Typbez.	Artikelnr.	Typbez.	Artikelnr.	Typbez.	Artikelnr.			
	25 kA FDE	13-16	10 x In	FDE36TE016ED	433649	-	-	FDE46TE016ED	433697		
		16-20	10 x In	FDE36TE020ED	433651	-	-	FDE46TE020ED	433699		
		20-25	10 x In	FDE36TE025ED	433653	-	-	FDE46TE025ED	433701		
		26-32	10 x In	FDE36TE032ED	433655	-	-	FDE46TE032ED	433703		
		32-40	10 x In	FDE36TE040ED	433657	-	-	FDE46TE040ED	433705		
		40-50	10 x In	FDE36TE050ED	433659	-	-	FDE46TE050ED	433707		
		50-63	10 x In	FDE36TE063ED	433661	-	-	FDE46TE063ED	433709		
		64-80	10 x In	FDE36TE080GD	433663	-	-	FDE46TE080GD	433711		
		80-100	10 x In	FDE36TE100GD	433665	-	-	FDE46TE100GD	433713		
		100-125	10 x In	FDE36TE125GD	433667	-	-	FDE46TE125GD	433715		
		128-160	8 x In	FDE36TE160GD	433669	-	-	FDE46TE160GD	433717		
		Eine Art. Nr. enthält: Standard Schalter - Befestigungsmaterial - Adapter für DIN Schiene - keine FI Montage möglich									
		Leitungsschutz, Thermisch-Magnetisch Delayed (selektiv) - LTMD									
		BG	Ir (A)	Irm	3p / 3p Schutz		4p / 3p Schutz		4p / 4p Schutz		Artikelnr.
Typbez.	Artikelnr.				Typbez.	Artikelnr.	Typbez.	Artikelnr.			
	36 kA FDS	13-16	10 x In	FDS36TD016ED	430161	-	-	FDS46TD016ED	430224		
		16-20	10 x In	FDS36TD020ED	430163	-	-	FDS46TD020ED	430226		
		20-25	10 x In	FDS36TD025ED	430165	-	-	FDS46TD025ED	430228		
		26-32	10 x In	FDS36TD032ED	430167	-	-	FDS46TD032ED	430230		
		32-40	10 x In	FDS36TD040ED	430169	-	-	FDS46TD040ED	430232		
		40-50	10 x In	FDS36TD050ED	430178	-	-	FDS46TD050ED	430241		
		50-63	10 x In	FDS36TD063ED	432952	-	-	FDS46TD063ED	432964		
		64-80	10 x In	FDS36TD080GD	432955	-	-	FDS46TD080GD	432967		
		80-100	10 x In	FDS36TD100GD	432958	-	-	FDS46TD100GD	432970		
		100-125	10 x In	FDS36TD125GD	432961	-	-	FDS46TD125GD	432973		
		128-160	8 x In	FDS36TD160GD	433602	-	-	FDS46TD160GD	433604		
			50 kA FDN	13-16	10 x In	FDN36TD016ED	430100	FDN436TD016ED	430117	FDN46TD016ED	430131
				16-20	10 x In	FDN36TD020ED	430101	FDN436TD020ED	430118	FDN46TD020ED	430132
				20-25	10 x In	FDN36TD025ED	430102	FDN436TD025ED	430119	FDN46TD025ED	430133
26-32	10 x In			FDN36TD032ED	430103	FDN436TD032ED	430120	FDN46TD032ED	430134		
32-40	10 x In			FDN36TD040ED	430104	FDN436TD040ED	430121	FDN46TD040ED	430135		
40-50	10 x In			FDN36TD050ED	430105	FDN436TD050ED	430122	FDN46TD050ED	430136		
50-63	10 x In			FDN36TD063ED	430106	FDN436TD063ED	430123	FDN46TD063ED	430137		
64-80	10 x In			FDN36TD080GD	430630	FDN436TD080GD	430688	FDN46TD080GD	430752		
80-100	10 x In			FDN36TD100GD	430633	FDN436TD100GD	430691	FDN46TD100GD	430755		
100-125	10 x In			FDN36TD125GD	430636	FDN436TD125GD	430694	FDN46TD125GD	430758		
128-160	8 x In			FDN36TD160GD	433572	FDN436TD160GD	433578	FDN46TD160GD	433590		
	80 kA FDH			13-16	10 x In	FDH36TD016ED	430020	FDH436TD016ED	430037	FDH46TD016ED	430051
				16-20	10 x In	FDH36TD020ED	430021	FDH436TD020ED	430038	FDH46TD020ED	430052
				20-25	10 x In	FDH36TD025ED	430022	FDH436TD025ED	430039	FDH46TD025ED	430053
		26-32	10 x In	FDH36TD032ED	430023	FDH436TD032ED	430040	FDH46TD032ED	430054		
		32-40	10 x In	FDH36TD040ED	430024	FDH436TD040ED	430041	FDH46TD040ED	430055		
		40-50	10 x In	FDH36TD050ED	430025	FDH436TD050ED	430042	FDH46TD050ED	430056		
		50-63	10 x In	FDH36TD063ED	430026	FDH436TD063ED	430043	FDH46TD063ED	430057		
		64-80	10 x In	FDH36TD080GD	430338	FDH436TD080GD	430396	FDH46TD080GD	430460		
		80-100	10 x In	FDH36TD100GD	430341	FDH436TD100GD	430399	FDH46TD100GD	430463		
		100-125	10 x In	FDH36TD125GD	430344	FDH436TD125GD	430402	FDH46TD125GD	430466		
		128-160	8 x In	FDH36TD160GD	435821	FDH436TD160GD	435827	FDH46TD160GD	435839		
			150 kA FDL	20-25	10 x In	FDL36TD025ED	430070	FDL436TD025ED	430082	FDL46TD025ED	430090
				26-32	10 x In	FDL36TD032ED	430071	FDL436TD032ED	430083	FDL46TD032ED	430091
				32-40	10 x In	FDL36TD040ED	430072	FDL436TD040ED	430084	FDL46TD040ED	430092
40-50	10 x In			FDL36TD050ED	430073	FDL436TD050ED	430085	FDL46TD050ED	430093		
50-63	10 x In			FDL36TD063ED	430074	FDL436TD063ED	430086	FDL46TD063ED	430094		
64-80	10 x In			FDL36TD080GD	430518	FDL436TD080GD	430557	FDL46TD080GD	430591		
80-100	10 x In			FDL36TD100GD	430521	FDL436TD100GD	430560	FDL46TD100GD	430594		
100-125	10 x In			FDL36TD125GD	430524	FDL436TD125GD	430563	FDL46TD125GD	430597		
128-160	8 x In			FDL36TD160GD	435845	FDL436TD160GD	435848	FDL46TD160GD	435854		

Eine Art. Nr. enthält: Standard Schalter - Adapter für DIN-Schiene - Endabdeckungen - Kipphebelverlängerung - Befestigungsmaterial

BG = Baugröße - wird benötigt zur Auswahl des Zubehörs
 4P = N - Links

Standard Lieferung als Einzelteil, für montierte Lieferung (Schalter + Zubehör) ist die Angabe bei Bestellung erforderlich!

Baugröße FD

Intro

A

B

C

D

E

F

G

H

I

X

FD160 - Komplette Leistungsschalter incl. Auslöser

Rabattgruppe 42

Generatorschutz, thermisch-magnetisch - GTM

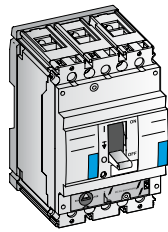

BG	Ir (A)	I _{rm}	3p / 3p Schutz		4p / 3p Schutz		4p / 4p Schutz		
			Typbez.	Artikelnr.	Typbez.	Artikelnr.	Typbez.	Artikelnr.	
FD160	50 kA FDN	20-25	5 x In	FDN36TG025ED	430107	FDN436TG025ED	430124	FDN46TG025ED	430138
		26-32	5 x In	FDN36TG032ED	430108	FDN436TG032ED	430125	FDN46TG032ED	430139
		32-40	4 x In	FDN36TG040ED	430109	FDN436TG040ED	430126	FDN46TG040ED	430140
		40-50	4 x In	FDN36TG050ED	430110	FDN436TG050ED	430127	FDN46TG050ED	430141
		50-63	4 x In	FDN36TG063ED	430111	FDN436TG063ED	430128	FDN46TG063ED	430142
	64-80	4 x In	FDN36TG080GD	430649	FDN436TG080GD	430707	FDN46TG080GD	430771	
	80-100	4 x In	FDN36TG100GD	430652	FDN436TG100GD	430710	FDN46TG100GD	430774	
	100-125	4 x In	FDN36TG125GD	430655	FDN436TG125GD	430713	FDN46TG125GD	430777	
	128-160	4 x In	FDN36TG160GD	433575	FDN436TG160GD	433581	FDN46TG160GD	433593	

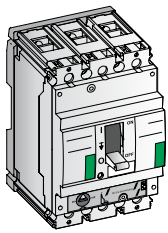

FD160	80 kA FDH	20-25	5 x In	FDH36TG025ED	430027	FDH436TG025ED	430044	FDH46TG025ED	430058
		26-32	5 x In	FDH36TG032ED	430028	FDH436TG032ED	430045	FDH46TG032ED	430059
		32-40	4 x In	FDH36TG040ED	430029	FDH436TG040ED	430046	FDH46TG040ED	430060
		40-50	4 x In	FDH36TG050ED	430030	FDH436TG050ED	430047	FDH46TG050ED	430061
		50-63	4 x In	FDH36TG063ED	430031	FDH436TG063ED	430048	FDH46TG063ED	430062
	64-80	4 x In	FDH36TG080GD	430357	FDH436TG080GD	430415	FDH46TG080GD	430479	
	80-100	4 x In	FDH36TG100GD	430360	FDH436TG100GD	430418	FDH46TG100GD	430482	
	100-125	4 x In	FDH36TG125GD	430363	FDH436TG125GD	430421	FDH46TG125GD	430485	
	128-160	4 x In	FDH36TG160GD	435824	FDH436TG160GD	435830	FDH46TG160GD	435842	

Eine Art. Nr. enthält: Standard Schalter - Adapter für DIN-Schiene - Endabdeckungen - Kipphebelverlängerung - Befestigungsmaterial

Nur Kurzschluss-Schutz (Mag Break™)

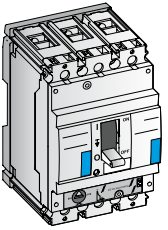

BG	Ir (A)	I _{rm}	3p / 3p Schutz		4p / 3p Schutz		4p / 4p Schutz		
			Typbez.	Artikelnr.	Typbez.	Artikelnr.	Typbez.	Artikelnr.	
FD160	50 kA FDN	3	10-15xIn	FDN36MC003ED	436409	FDN436MC003ED	436411	-	-
		7	10-15xIn	FDN36MC007ED	430095	FDN436MC007ED	430112	-	-
		12,5	10-15xIn	FDN36MC012ED	430096	FDN436MC012ED	430113	-	-
		20	10-15xIn	FDN36MC020ED	430097	FDN436MC020ED	430114	-	-
		30	10-15xIn	FDN36MC030ED	430098	FDN436MC030ED	430115	-	-
		50	10-15xIn	FDN36MC050ED	430099	FDN436MC050ED	430116	-	-
		80	10-15xIn	FDN36MC080GD	430610	FDN436MC080GD	430668	-	-
100	10-15xIn	FDN36MC100GD	430613	FDN436MC100GD	430671	-	-		

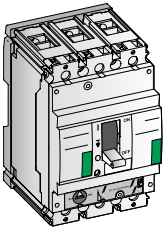

FD160	80 kA FDH	3	10-15xIn	FDH36MC003ED	436396	FDH436MC003ED	436398	-	-
		7	10-15xIn	FDH36MC007ED	430015	FDH436MC007ED	430032	-	-
		12,5	10-15xIn	FDH36MC012ED	430016	FDH436MC012ED	430033	-	-
		20	10-15xIn	FDH36MC020ED	430017	FDH436MC020ED	430034	-	-
		30	10-15xIn	FDH36MC030ED	430018	FDH436MC030ED	430035	-	-
		50	10-15xIn	FDH36MC050ED	430019	FDH436MC050ED	430036	-	-
		80	10-15xIn	FDH36MC080GD	430318	FDH436MC080GD	430376	-	-
100	10-15xIn	FDH36MC100GD	430321	FDH436MC100GD	430379	-	-		

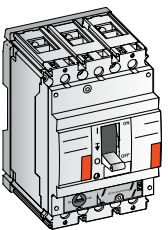

FD160	150 kA FDL	20	10-15xIn	FDL36MC020ED	430065	FDL436MC020ED	430077	-	-
		30	10-15xIn	FDL36MC030ED	430066	FDL436MC030ED	430078	-	-
		50	10-15xIn	FDL36MC050ED	430067	FDL436MC050ED	430079	-	-
		80	10-15xIn	FDL36MC080GD	430498	FDL436MC080GD	430537	-	-
		100	10-15xIn	FDL36MC100GD	430501	FDL436MC100GD	430540	-	-

Eine Art. Nr. enthält: Standard Schalter - Adapter für DIN-Schiene - Endabdeckungen - Kipphebelverlängerung - Befestigungsmaterial - IPXX Klemmenabdeckungen

Y - Leistungstrenner

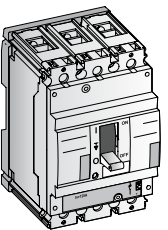

BG	Ir (A)	3-polig		4-polig				
		Typbez.	Artikelnr.	Typbez.	Artikelnr.			
FD160	FDY	63	FDY306D063ED	430150	FDY406D063ED	430151	-	-
		160	FDY306D160GD	430805	FDY406D160GD	430810	-	-

Eine Art. Nr. enthält: Standard Schalter - Adapter für DIN-Schiene - Endabdeckungen - Kipphebelverlängerung - Befestigungsmaterial

BG = Baugröße - wird benötigt zur Auswahl des Zubehörs
4P = N - Links

Standard Lieferung als Einzelteil, für montierte Lieferung (Schalter + Zubehör) ist die Angabe bei Bestellung erforderlich!

FD-Internes Zubehör

Rabattgruppe 42

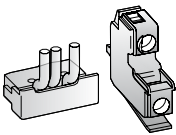
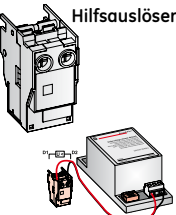
	Schließer		Offner		Wechsler		
	Typbez.	Artikelnr.	Typbez.	Artikelnr.	Typbez.	Artikelnr.	
Kontakte 	Hilfsschalter, Einbau rechts	FAS10R	430837	FAS01R	430831	-	
	Hilfsschalter, Einbau links	FAS10L	430834	FAS01L	430828	-	
	Auslöser-Störmelder	FABAT10	430818	FABAT01	430815	-	
	Fl-Störmelder	FABAT10	430818	FABAT01	430815	-	
	Störmeldekontakt, Mechanik ⁽¹⁾	-	-	-	-	FDBAM11	430880
	Arbeitsstromauslöser		Unterspannungsauslöser		Unterspannungsauslöser verzögert		
Hilfsauslöser 	12V AC/DC	FASHTB	430840	FAUVRB	431960	-	
	24V AC/DC	FASHTD	430843	FAUVRD	430861	-	
	48V AC/DC	FASHTF	430846	FAUVRF	430864	-	
	60V AC/DC	FASHTH	435118	FAUVRH	435120	-	
	110V AC/DC	FASHTJ	430849	FAUVRJ	430867	-	
	220/240V AC/DC	FASHTN	430852	FAUVRN	430870	FAUVDN	430858
	400/415V AC	FASHTU	430855	FAUVRB	436472	-	
	440/480V AC	-	-	FAUVRU	430873	-	

FD-Antriebe

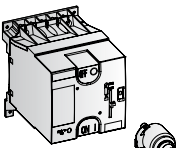
Elektrische Antriebe 	48V AC/DC	FDEMF8	430929		
	60V AC/DC	FDEMFH	430932		
	110V AC/DC	FDEMFJ	430935		
	220/250V AC/DC	FDEMFN	430938		
	400/440V AC	FDEMF8	430920		
	Zylinderschloss für Motor Ronis ⁽²⁾	FD1BRE	430877		
	Zylinderschloss für Motor Profalux ⁽²⁾	FD1BPE	430876		

Drehantriebe

	Direktaufbau		Direktaufbau mit Verriegelung für Abdeckung ⁽³⁾		Tür- oder Gehäuseeinbau Achse 300mm		
	Typbez.	Artikelnr.	Typbez.	Artikelnr.	Typbez.	Artikelnr.	
	Grau	FDNRF/5	436478	FDNRC/5	436474	FDNRD/5	436476
	Rot	FDNRFV/5	436479	FDNRCV/5	436475	FDNRDV/5	436477
	Grau + 2 voreilende Schließer	-	-	FDNRY/5	436487	FDNRZ/5	436489
	Rot + 2 voreilende Schließer	-	-	FDNRV/5	436488	FDNRZV/5	436490

Zubehör

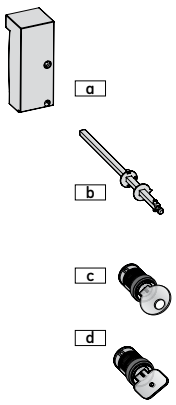
	Adapter-Set für Reihenmontage bei Direktmontage	(a)	FDNR4	430971		
	verlängerte Achse (max. 600mm)	(b)	FDNRE	430986		
	Zylinderschloss Ronis					
	1104B Nr. BC 1027 ⁽²⁾	(c)	FA1BR1	430088		
	1104B Nr. BC 1053 ⁽²⁾	(c)	FA1BR2	430089		
	1104B Nr. BC 2932 ⁽²⁾	(c)	FA1BR3	430504		
	1104B Nr. BC 2911 ⁽²⁾	(c)	FA1BR4	430505		
	1104B Nr. BC 2936 ⁽²⁾	(c)	FA1BR5	430506		
	1104B Nr. BC 2940 ⁽²⁾	(d)	FA1BR6	430507		
	Schloss Ronis mit beliebigem Schlüssel			FA1BRH	430068	
Schloss Profalux mit beliebigem Schlüssel			FA1BPH	430813		

(1) nur für Baugröße D ohne Typ FDE

(2) Schlüssel incl.

(3) Türausschnittsrahmen FDFH verwenden, um Türverriegelung nutzen zu können

Standard Lieferung als Einzelteil, für montierte Lieferung (Schalter + Zubehör) ist die Angabe bei Bestellung erforderlich!

FD-Fehlerstromauslöser (FI)

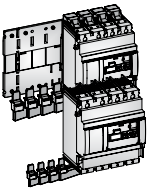
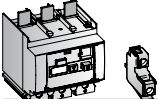

Rabattgruppe 42

		3-polig		4-polig	
		Typbez.	Artikelnr.	Typbez.	Artikelnr.
	220/440V AC	(a) FDQDS3M/6	431095	FDQDS4M/6	431103
	400/690V AC	(a) FDQDS3H/6	431090	FDQDS4H/6	431101
	a Eine Artikelnummer enthält eine FI-Einheit mit Adapter für DIN Schiene und Verbindungs-Set universal				
	220/440V AC	(b) FDQDI3M/6	431086	FDQDI4M/6	431088
	220/440V AC	FDQDB3M/6	431078	FDQDB4M/6	431084
	400/690V AC	FDQDB3H/6	431076	FDQDB4H/6	431080
	FI-Stormelder	FABAT10 (IS)	430818	FABAT01 (IO)	430815

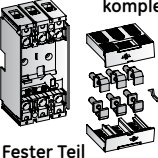
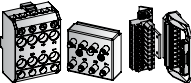
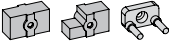
FD-Stecktechnik (bis max 125A)

		3-polig		4-polig	
		Typbez.	Artikelnr.	Typbez.	Artikelnr.
	Grundsystem für Leistungsschalter				
	Komplettset	FDDDF3	430893	FDDDF4	430896
	Fester Teil	FDDFF3	430899	FDDFF4	430902
	Beweglicher Teil (Anbauteile)	FDDMP3	430905	FDDMP4	430908
	Grundsystem für Leistungsschalter mit FI				
	Fester Teil	FDDFQ3	433489	FDDFQ4	433492
Beweglicher Teil (Anbauteile)	FDDMP3	430905	FDDMP4	430908	
Komplettset: Feste und bewegliche Teile mit Anschluss- und Befestigungsteilen Fester Teil: Sockel mit Anschluss- und Befestigungsteilen Beweglicher Teil: Auslösemechanismus, Klemmenabdeckung, Steck-Hauptanschlüsse					
	Steuerleitungsstecker ⁽¹⁾				
	Komplettset 8-polig, rückseitig	FAPFM	430824		
	Festes Teil 8-polig, rückseitig	FAPF8	430823		
	Bewegliches Teil 8-polig, rückseitig	FAPM8	430826		
	Steckvorrichtung 10-polig, seitlich mit Anschlußleitungen	FAPPS	430827		
	Codierset				
	Codierung Schalter zu Sockel	FAPIP	430825		

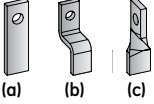
FD-Anschlussstechnik: Optional (set für Einspeise - oder Abgangsseite)







		3-polig		4-polig		
		Typbez.	Artikelnr.	Typbez.	Artikelnr.	
	Verlängerungen					
	Standard flach	(a) FDBES3	430887	FDBES4	430888	
	Erhöht	(b) FDBEH3	430885	FDBEH4	430886	
	Verdreht 90°	(c) FDBEA3	430883	FDBEA4	430884	
	Verbreiterungen					
	Polabstand 35mm	FDBSS3	430891	FDBSS4	430892	
	Externe Rahmenklemmen	Cu/Al-Kabel, 95mm ²	FDTCA1316	433400	FDTCA1416	433401
	Rückseitige Anschlüsse	Set 3-polig (2 kurz, 1 lang)	FDBRC3	430889	-	-
		Set 4-polig (2 kurz, 2 lang)	-	-	FDBRC4	430890
	Ersatz-Set mit 2 kurzen Anschlüssen	FDBRCS2	433358	-	-	
	Ersatz-Set mit 2 langen Anschlüssen	FDBRCL2	433357	-	-	

(1) nur erforderlich, wenn internes Zubehör oder ein elektrischer Antrieb verwendet wird

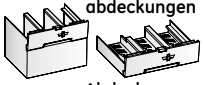
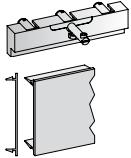
Standard Lieferung als Einzelteil, für montierte Lieferung (Schalter + Zubehör) ist die Angabe bei Bestellung erforderlich!

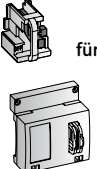
FD-Installationszubehör

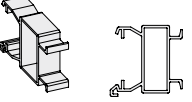
Rabattgruppe 42

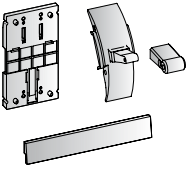
	3-polig		4-polig	
	Typbez.	Artikelnr.	Typbez.	Artikelnr.
 Klemmenabdeckungen Lang, Set mit 2 Stk. Kurz, Set mit 2 Stk.	FDJL3	430951	FDJL4	430954
	FDJS3	430960	FDJS4	430963
 Abdeckungen Ausschnittadapter, Leistungsschalter + Auslöser Ausschnittblende für Abdeckung (64mm), Länge 1,2m	FDFU3	430830	FDFU4	430832
	FBF6	883970	-	-
 Speziell für den Anschlussbereich Phasentrenner, Set mit 12 Stk. Rückseitige Isolierplatte, Set mit 2 Stk. (3- oder 4-polig) Berührungsschutz IPXXB, Set mit 12 Stk. ⁽¹⁾	FDJP	430957		
	FDJB	430945		
	FDJK	430069		
 Abschließvorrichtungen für Kipphebel abnehmbar (ohne Schloss) fest (ohne Schloss)	FD1PR	430879		
	FD1PF	430878		
 Kennzeichnungsschilder Set mit 20 Beschriftungsschildern	FAC	430821		
 Erhöhungsadapter für Reiheneinbaugeräte Länge = 354mm (18 Module je 18mm)	FDKE	617947		
 Türausschnittsrahmen Leistungsschalter-Vorderseite und FI Drehantrieb (durch Abdeckung) Motorantrieb	FDF3	430941	FDF4	430942
	FDFF3	430941	FDF4	430942
	FDFFH	430829	-	-
	FDFE	432010	-	-
 Ersatzteile Adapter für DIN-Schiene Endabdeckungen (Set mit 2 Stk.) Kipphebel (Set mit 5 Stk.)	FDKD3	430966	FDKD4	430967
	FDDA3	431025	FDDA4	431026
	FDUT	433539	-	-

(1) mit mag. Leistungsschalter-Typen geliefert

Standard Lieferung als Einzelteil, für montierte Lieferung (Schalter + Zubehör) ist die Angabe bei Bestellung erforderlich!



LTM

Leitungsschutz, thermisch-magnetisch

LTMD

Selektiver Leitungsschutz, thermisch-magnetisch

GTM

Generatorschutz, thermisch-magnetisch

Mag Break™

Nur magnetischer Schutz

SMR1

Selektiver elektronischer Auslöser

Y

Lasttrennschalter
(in Tabellen nicht aufgeführt)



Weitere technische Informationen finden Sie im Katalog:
Record Plus

- 1] Hilfsschalter, Einbau links, max. 2 St.
- 2] Hilfsschalter, Einbau rechts, max. 2 St.
- 3] Störmelder, thermisch-magnetisch Auslöser, max. 1 St.
- 3a] Störmelder, elektronische Auslöser, max. 1 St.
- 4] Störmeldekontakt, Mechanik, max. 1 St.
- 5] Arbeitsstrom- oder Unterspannungsauslöser
- 5a] Auslösespule für elektronischen Auslöser
- 6] Antriebe: Drehantrieb
Elektrischer Antrieb
- 7] FI, Montage unten (unter Auslöser)
(mit Installation des Störmelders gezeigt)
- 8] Stecktechnik- oder Ausfahrtechniksystem

max. 4 Hilfsschalter und 2 Störmelder möglich!

Baugröße FE

Schaltvermögen

Icu 400/415V AC (kA eff.)

Reihe	V	N	H	L
Typ FE 160	-	50	80	150
Typ FE 250	36	50	80	150

Schutz

Bemessungsstrom (A)	LTM	LTMD	GTM	MagBreak™	SMR1
FE160					
25	N, H, L				N, H, L
30					
32	N, H, L				
40	N, H, L				
50	N, H, L			N, H, L	
63	N, H, L				N, H, L
80	N, H, L			N, H, L	
100	N, H, L	N, H, L	N, H, L	N, H, L	
125	N, H, L	N, H, L	N, H, L	N, H, L	N, H, L
160	N, H, L	N, H, L	N, H, L	N, H, L	N, H, L

FE250

125	V	N, H, L			N, H, L
160	V	N, H, L	N, H, L	N, H, L	N, H, L
200	V	N, H, L	N, H, L	N, H, L	-
250	V	N, H, L	N, H, L	N, H, L	N, H, L

Anzahl Pole / geschützte Pole

3p / 3p Schutz	V, N, H, L	N, H, L	N, H	N, H, L	N, H, L
4p / 3p Schutz	N, H, L	N, H, L	N, H	N, H, L	N, H, L
4p / 4p Schutz	V, N, H, L	N, H, L	N, H		N, H, L
4p / 3,5p Schutz (N=50%)	N, H, L	N, H, L	N, H		N, H, L

Zubehör

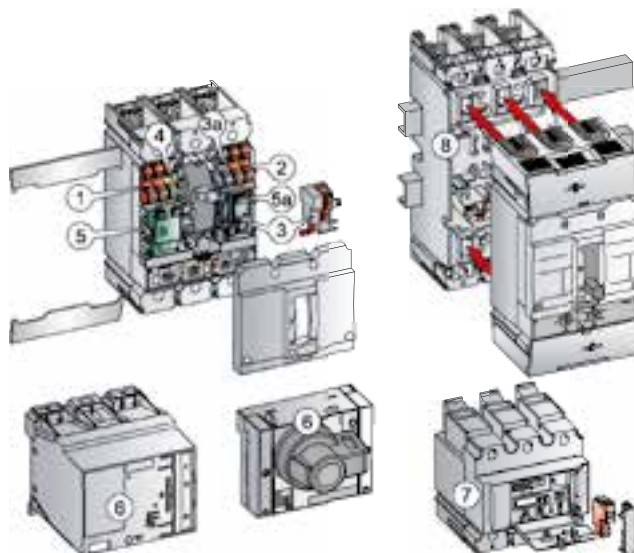

FE160/250 - Komplette Leistungsschalter incl. Auslöser

Rabattgruppe 42

Leitungsschutz, thermisch-magnetisch - LTM									
BG	Ir (A)	Irm	3p / 3p Schutz		4p / 3p Schutz		4p / 4p Schutz		Artikelnr.
			Typbez.	Artikelnr.	Typbez.	Artikelnr.	Typbez.	Artikelnr.	
FE250	36 kA FEV	128-160 5-10 x In	FEV36TA160KF	436798	-	-	FEV46TA160KF	436817	
		160-200 5-10 x In	FEV36TA200KF	431058	-	-	FEV46TA200KF	431094	
		200-250 5-10 x In	FEV36TA250KF	431061	-	-	FEV46TA250KF	431097	
	Eine Art. Nr. enthält: Standard Schalter - Befestigungsmaterial								
FE160	50 kA FEN	20-25 8 x In	FEN36TA025JF	435103	FEN436TA025JF	435178	FEN46TA025JF	435214	
		26-32 8 x In	FEN36TA032JF	435106	FEN436TA032JF	435181	FEN46TA032JF	435217	
		32-40 8 x In	FEN36TA040JF	435109	FEN436TA040JF	435184	FEN46TA040JF	435220	
		40-50 8 x In	FEN36TA050JF	435112	FEN436TA050JF	435187	FEN46TA050JF	435223	
		50-63 8 x In	FEN36TA063JF	435115	FEN436TA063JF	435190	FEN46TA063JF	435226	
		64-80 5-10 x In	FEN36TA080JF	431751	FEN436TA080JF	431838	FEN46TA080JF	431949	
		80-100 5-10 x In	FEN36TA100JF	431757	FEN436TA100JF	431844	FEN46TA100JF	431955	
		100-125 5-10 x In	FEN36TA125JF	431763	FEN436TA125JF	431850	FEN46TA125JF	431961	
		128-160 5-10 x In	FEN36TA160JF	431769	FEN436TA160JF	431856	FEN46TA160JF	431967	
		Eine Art. Nr. enthält: Standard Schalter - Befestigungsmaterial							
FE160	80 kA FEH	20-25 8 x In	FEH36TA025JF	434772	FEH436TA025JF	434847	FEH46TA025JF	434883	
		26-32 8 x In	FEH36TA032JF	434775	FEH436TA032JF	434850	FEH46TA032JF	434886	
		32-40 8 x In	FEH36TA040JF	434778	FEH436TA040JF	434853	FEH46TA040JF	434889	
		40-50 8 x In	FEH36TA050JF	434781	FEH436TA050JF	434856	FEH46TA050JF	434892	
		50-63 8 x In	FEH36TA063JF	434784	FEH436TA063JF	434859	FEH46TA063JF	434895	
		64-80 5-10 x In	FEH36TA080JF	431165	FEH436TA080JF	431252	FEH46TA080JF	431363	
		80-100 5-10 x In	FEH36TA100JF	431171	FEH436TA100JF	431258	FEH46TA100JF	431369	
		100-125 5-10 x In	FEH36TA125JF	431177	FEH436TA125JF	431264	FEH46TA125JF	431375	
		128-160 5-10 x In	FEH36TA160JF	431183	FEH436TA160JF	431270	FEH46TA160JF	431381	
		Eine Art. Nr. enthält: Standard Schalter - Endabdeckungen - Kipphebelverlängerung - Befestigungsmaterial							
FE160	150 kA FEL	20-25 8 x In	FEL36TA025JF	434970	FEL436TA025JF	435013	FEL46TA025JF	435049	
		26-32 8 x In	FEL36TA032JF	434973	FEL436TA032JF	435016	FEL46TA032JF	435052	
		32-40 8 x In	FEL36TA040JF	434976	FEL436TA040JF	435019	FEL46TA040JF	435055	
		40-50 8 x In	FEL36TA050JF	434979	FEL436TA050JF	435022	FEL46TA050JF	435058	
		50-63 8 x In	FEL36TA063JF	434982	FEL436TA063JF	435025	FEL46TA063JF	435061	
		64-80 5-10 x In	FEL36TA080JF	431458	FEL436TA080JF	431545	FEL46TA080JF	431656	
		80-100 5-10 x In	FEL36TA100JF	431464	FEL436TA100JF	431551	FEL46TA100JF	431662	
		100-125 5-10 x In	FEL36TA125JF	431470	FEL436TA125JF	431557	FEL46TA125JF	431668	
		128-160 5-10 x In	FEL36TA160JF	431476	FEL436TA160JF	431563	FEL46TA160JF	431674	
		Eine Art. Nr. enthält: Standard Schalter - Endabdeckungen - Kipphebelverlängerung - Befestigungsmaterial							
Leitungsschutz, Thermisch-Magnetisch Delayed (selektiv) - LTMD									
BG	Ir (A)	Irm	3p / 3p Schutz		4p / 3p Schutz		4p / 4p Schutz		Artikelnr.
			Typbez.	Artikelnr.	Typbez.	Artikelnr.	Typbez.	Artikelnr.	
FE160	50 kA FEN	80-100 5-10 x In	FEN36TD100JF	432945	FEN436TD100JF	432994	FEN46TD100JF	433061	
		100-125 5-10 x In	FEN36TD125JF	432953	FEN436TD125JF	433001	FEN46TD125JF	433067	
		128-160 5-10 x In	FEN36TD160JF	432971	FEN436TD160JF	433007	FEN46TD160JF	433073	
FE250		100-125 5-10 x In	FEN36TD125KF	432962	FEN436TD125KF	433004	FEN46TD125KF	433070	
		128-160 5-10 x In	FEN36TD160KF	432976	FEN436TD160KF	433010	FEN46TD160KF	433076	
		160-200 5-10 x In	FEN36TD200KF	432979	FEN436TD200KF	433013	FEN46TD200KF	433079	
		200-250 5-10 x In	FEN36TD250KF	432982	FEN436TD250KF	433016	FEN46TD250KF	433082	
FE160		80-100 5-10 x In	FEH36TD100JF	431007	FEH436TD100JF	432198	FEH46TD100JF	432287	
		100-125 5-10 x In	FEH36TD125JF	431021	FEH436TD125JF	432205	FEH46TD125JF	432296	
		128-160 5-10 x In	FEH36TD160JF	431965	FEH436TD160JF	432214	FEH46TD160JF	432303	
FE250		100-125 5-10 x In	FEH36TD125KF	431393	FEH436TD125KF	432209	FEH46TD125KF	432300	
		128-160 5-10 x In	FEH36TD160KF	431980	FEH436TD160KF	432218	FEH46TD160KF	432307	
		160-200 5-10 x In	FEH36TD200KF	432076	FEH436TD200KF	432223	FEH46TD200KF	432311	
		200-250 5-10 x In	FEH36TD250KF	432096	FEH436TD250KF	432227	FEH46TD250KF	432316	
FE160		80-100 5-10 x In	FEL36TD100JF	432332	FEL436TD100JF	432374	FEL46TD100JF	432907	
		100-125 5-10 x In	FEL36TD125JF	432341	FEL436TD125JF	432573	FEL46TD125JF	432921	
		128-160 5-10 x In	FEL36TD160JF	432349	FEL436TD160JF	432585	FEL46TD160JF	432927	
FE250		100-125 5-10 x In	FEL36TD125KF	432344	FEL436TD125KF	432576	FEL46TD125KF	432924	
		128-160 5-10 x In	FEL36TD160KF	432353	FEL436TD160KF	432588	FEL46TD160KF	432930	
		160-200 5-10 x In	FEL36TD200KF	432357	FEL436TD200KF	432618	FEL46TD200KF	432933	
		200-250 5-10 x In	FEL36TD250KF	432361	FEL436TD250KF	432621	FEL46TD250KF	432936	
Eine Art. Nr. enthält: Standard Schalter - Endabdeckungen - Kipphebelverlängerung - Befestigungsmaterial									

BG = Baugröße - wird benötigt zur Auswahl des Zubehörs

4P = N - Links

Standard Lieferung als Einzelteil, für montierte Lieferung (Schalter + Zubehör) ist die Angabe bei Bestellung erforderlich!

Baugröße FE

Intro

A

B

C

D

E

F

G

H

I

X

FE160/250 - Komplette Leistungsschalter incl. Auslöser

Rabattgruppe 42

Generatorschutz, Thermisch-Magnetisch - GTM									
BG	Ir (A)	I _{rm}	3p / 3p Schutz		4p / 3p Schutz ⁽¹⁾		4p / 4p Schutz ⁽¹⁾		
			Typbez.	Artikelnr.	Typbez.	Artikelnr.	Typbez.	Artikelnr.	
FE160	50 kA FEN	80-100	4 x In	FEN36TG100JF	435139	FEN436TG100JF	436014	FEN46TG100JF	435250
		100-125	3-5 x In	FEN36TG125JF	435142	FEN436TG125JF	436015	FEN46TG125JF	435253
		128-160	3-5 x In	FEN36TG160JF	435148	FEN436TG160JF	436016	FEN46TG160JF	435259
FE250	50 kA FEN	128-160	3-5 x In	FEN36TG160KF	435151	FEN436TG160KF	436017	FEN46TG160KF	435262
		160-200	3-5 x In	FEN36TG200KF	435154	FEN436TG200KF	436018	FEN46TG200KF	435265
		200-250	3-5 x In	FEN36TG250KF	435157	FEN436TG250KF	436019	FEN46TG250KF	435268
FE160	80 kA FEH	80-100	4 x In	FEH36TG100JF	434808	FEH436TG100JF	435902	FEH46TG100JF	434919
		100-125	3-5 x In	FEH36TG125JF	434811	FEH436TG125JF	435903	FEH46TG125JF	434922
		128-160	3-5 x In	FEH36TG160JF	434817	FEH436TG160JF	435904	FEH46TG160JF	434928
FE250	80 kA FEH	128-160	3-5 x In	FEH36TG160KF	434820	FEH436TG160KF	435905	FEH46TG160KF	434931
		160-200	3-5 x In	FEH36TG200KF	434823	FEH436TG200KF	435906	FEH46TG200KF	434934
		200-250	3-5 x In	FEH36TG250KF	434826	FEH436TG250KF	435907	FEH46TG250KF	434937
FE160	150 kA FEL	80-100	4 x In	FEL36TG100JF	435923	FEL436TG100JF	435944	FEL46TG100JF	435992
		100-125	3-5 x In	FEL36TG125JF	435926	FEL436TG125JF	435947	FEL46TG125JF	435995
		128-160	3-5 x In	FEL36TG160JF	435932	FEL436TG160JF	435950	FEL46TG160JF	436002
FE250	150 kA FEL	128-160	3-5 x In	FEL36TG160KF	435935	FEL436TG160KF	435953	FEL46TG160KF	436005
		160-200	3-5 x In	FEL36TG200KF	435938	FEL436TG200KF	435956	FEL46TG200KF	436008
		200-250	3-5 x In	FEL36TG250KF	435941	FEL436TG250KF	435959	FEL46TG250KF	436011
Eine Art. Nr. enthält: Standard Schalter - Endabdeckungen - Kipphebelverlängerung - Befestigungsmaterial									
Mag Break™ nur Kurzschluss-Schutz ⁽²⁾									
BG	Ir (A)	I _{rm}	3p / 3p Schutz		4p / 3p Schutz ⁽¹⁾				
			Typbez.	Artikelnr.	Typbez.	Artikelnr.			
F160	50 kA FEN	50	7-15 x In	FEN36MC050JF	435085	FEN436MC050JF	435160		
		80	7-15 x In	FEN36MC080JF	435899	-	-		
		100	7-15 x In	FEN36MC100JF	435088	FEN436MC100JF	435163		
		125	7-15 x In	FEN36MC125JF	436335	FEN436MC125JF	436356		
		160	10-15 x In	FEN36MC160JF	435094	FEN436MC160JF	435169		
FE250	50 kA FEN	160	10-15 x In	FEN36MC160KF	435097	FEN436MC160KF	435172		
		200	10-15 x In	FEN36MC200KF	436764	FEN436MC200KF	436765		
		250	10-15 x In	FEN36MC250KF	435100	FEN436MC250KF	435175		
FE160	80 kA FEH	50	7-15 x In	FEH36MC050JF	434754	FEH436MC050JF	434829		
		80	7-15 x In	FEH36MC080JF	435893	-	-		
		100	7-15 x In	FEH36MC100JF	434757	FEH436MC100JF	434832		
		125	7-15 x In	FEH36MC125JF	436327	FEH436MC125JF	436329		
		160	10-15 x In	FEH36MC160JF	434763	FEH436MC160JF	434838		
FE250	80 kA FEH	160	10-15 x In	FEH36MC160KF	434766	FEH436MC160KF	434841		
		200	10-15 x In	FEH36MC200KF	436754	FEH436MC200KF	436755		
		250	10-15 x In	FEH36MC250KF	434769	FEH436MC250KF	434844		
FE160	150 kA FEL	50	7-15 x In	FEL36MC050JF	434952	FEL436MC050JF	434994		
		80	7-15 x In	FEL36MC080JF	435896	-	-		
		100	7-15 x In	FEL36MC100JF	434955	FEL436MC100JF	434997		
		125	7-15 x In	FEL36MC125JF	436331	FEL436MC125JF	436333		
		160	10-15 x In	FEL36MC160JF	434961	FEL436MC160JF	435004		
FE250	150 kA FEL	160	10-15 x In	FEL36MC160KF	434964	FEL436MC160KF	435007		
		200	10-15 x In	FEL36MC200KF	436756	FEL436MC200KF	436763		
		250	10-15 x In	FEL36MC250KF	434967	FEL436MC250KF	435010		
Eine Art. Nr. enthält: Standard Schalter - Endabdeckungen - Kipphebelverlängerung - Befestigungsmaterial									
Y-Leistungstrenner									
BG	Ir (A)	I _{rm}	3-polig		4-polig				
			Typbez.	Artikelnr.	Typbez.	Artikelnr.			
FE160	FEY	160		FEY306D160JF	431988	FEY406D160JF	431994		
FE250				FEY306D250KF	431991	FEY406D250KF	431997		
Eine Art. Nr. enthält: Standard Schalter - Endabdeckungen - Kipphebelverlängerung - Befestigungsmaterial									

 BG = Baugröße - wird benötigt zur Auswahl des Zubehörs
 4P = N - Links

Standard Lieferung als Einzelteil, für montierte Lieferung (Schalter + Zubehör) ist die Angabe bei Bestellung erforderlich!

FE160/250 - Komplette Leistungsschalter incl. elektron. Auslöser

Rabattgruppe 42

SMR1, Elektronischer Schutz - ohne Rating Plug

(Rating Plug = Stromstellmodul, muß zusätzlich bestellt werden um einen funktionsfähigen Leistungsschalter zu erhalten!)



BG	In (A)	Irm	3-polig		4-polig		Typbez.	Artikelnr.
			Typbez.	Artikelnr.	Typbez.	Artikelnr.		
FE160	25	2 - 13 x Ir	FEN36AA025JBF	435881	FEN46AA025JBF	435887		
	63	2 - 13 x Ir	FEN36AA063JEF	435884	FEN46AA063JEF	435890		
	125	2 - 13 x Ir	FEN36AA125JGF	431698	FEN46AA125JGF	431787		
	160	2 - 13 x Ir	FEN36AA160JJF	431703	FEN46AA160JJF	431790		
FE250	125	2 - 13 x Ir	FEN36AA125KGF	431920	FEN46AA125KGF	431938		
	160	2 - 13 x Ir	FEN36AA160KJF	431706	FEN46AA160KJF	431793		
	250	2 - 13 x Ir	FEN36AA250KKF	431709	FEN46AA250KKF	431796		



FE160	25	2 - 13 x Ir	FEH36AA025JBF	435857	FEH46AA025JBF	435863		
	63	2 - 13 x Ir	FEH36AA063JEF	435860	FEH46AA063JEF	435866		
	125	2 - 13 x Ir	FEH36AA125JGF	431112	FEH46AA125JGF	431201		
	160	2 - 13 x Ir	FEH36AA160JJF	431117	FEH46AA160JJF	431204		
FE250	125	2 - 13 x Ir	FEH36AA125KGF	431116	FEH46AA125KGF	431824		
	160	2 - 13 x Ir	FEH36AA160KJF	431120	FEH46AA160KJF	431207		
	250	2 - 13 x Ir	FEH36AA250KKF	431123	FEH46AA250KKF	431210		

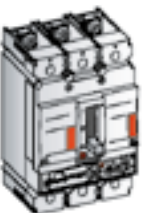

FE160	25	2 - 13 x Ir	FEL36AA025JBF	435869	FEL46AA025JBF	435875		
	63	2 - 13 x Ir	FEL36AA063JEF	435872	FEL46AA063JEF	435878		
	125	2 - 13 x Ir	FEL36AA125JGF	431405	FEL46AA125JGF	431494		
	160	2 - 13 x Ir	FEL36AA160JJF	431410	FEL46AA160JJF	431497		
FE250	125	2 - 13 x Ir	FEL36AA125KGF	431836	FEL46AA125KGF	431890		
	160	2 - 13 x Ir	FEL36AA160KJF	431413	FEL46AA160KJF	431500		
	250	2 - 13 x Ir	FEL36AA250KKF	431416	FEL46AA250KKF	431503		

Eine Art. Nr. enthält: Standard Schalter ohne Rating Plug - Endabdeckungen - Kipphebelverlängerung - Befestigungsmaterial

Einstellbare Rating Plugs für elektronische Auslöser SMR1

Der Farbcode des Rating Plugs muss passend zum Farbcode des SMR1-Auslösers gewählt werden.

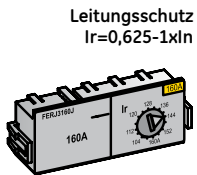

BG	In (A)	Ir (A)	3p / 3p Schutz ¹⁾		4p / 3p Schutz ¹⁾		4p / 4p Schutz ¹⁾	
			Typbez.	Artikelnr.	Typbez.	Artikelnr.	Typbez.	Artikelnr.
FE160	25	10-16	FERJ3B0016	432174	FERJ43B0016	432210	FERJ4B0016	432276
	25	16-25	FERJ3B0025	432177	FERJ43B0025	432213	FERJ4B0025	432279
	63	25-40	FERJ3E0040	432180	FERJ43E0040	432216	FERJ4E0040	432282
	63	40-63	FERJ3E0063	432183	FERJ43E0063	432219	FERJ4E0063	432285
FE160/250	125	50-80	FERJ3G0080	432186	FERJ43G0080	432222	FERJ4G0080	432288
	125	80-125	FERJ3G0125	432192	FERJ43G0125	432228	FERJ4G0125	432294
	160	63-100	FERJ3J0100	432189	FERJ43J0100	432225	FERJ4J0100	432291
	160	100-160	FERJ3J0160	432195	FERJ43J0160	432231	FERJ4J0160	432297
FE250	250	100-160	FERJ3K0160	432204	FERJ43K0160	432240	FERJ4K0160	432306
	250	160-250	FERJ3K0250	432207	FERJ43K0250	432243	FERJ4K0250	432309

Umschaltbare Rating Plugs für elektronische Auslöser SMR1

Der Farbcode des Rating Plugs muss passend zum Farbcode des SMR1-Auslösers gewählt werden.

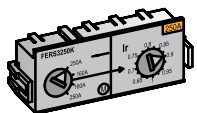

FE160	25	10-25	FERS3B0025	432312	FERS43B0025	432330	FERS4B0025	432363
	63	25-63	FERS3E0063	432315	FERS43E0063	432333	FERS4E0063	432366
FE160/250	125	50-125	FERS3G0125	432318	FERS43G0125	432336	FERS4G0125	432369
	160	64-160	FERS3J0160	432321	FERS43J0160	432339	FERS4J0160	432372
FE250	250	100-250	FERS3K0250	432327	FERS43K0250	432345	FERS4K0250	432378

BG = Baugröße -wird benötigt zur Auswahl des Zubehörs

4P = N - Links

Standard Lieferung als Einzelteil, für montierte Lieferung (Schalter + Zubehör) ist die Angabe bei Bestellung erforderlich!

Baugröße FE

Intro

A

B

C

D

E

F

G

H

I

X

Verfügbar ab Oktober 2013

KV (kleinste Verpackungseinheit) = 1 Stück



FE160/250 - Komplett Leistungsschalter incl. elektronische Auslöser

Rabattgruppe 42

LT, Ir = 0,3-1 x In
ST und I Schutz



PremEon™ S Selektiver elektronischer Schutz mit; LT=Überlast, ST=Kurzschluß, I=Sofortauslöser

Kompakt-Leistungsschalter

BG	In (A)	3P		4p ⁽¹⁾		
		Typbez.	Artikelnr.	Typbez.	Artikelnr.	
	50kA FEN	25	FEN37DA025JF	437400	FEN47DA025JF	437416
		63	FEN37DA063JF	437441	FEN47DA063JF	437449
		125	FEN37DA125JF	437473	FEN47DA125JF	437481
		160	FEN37DA160JF	437505	FEN47DA160JF	437513
		250	FEN37DA250KJF	437601	FEN47DA250KJF	437609
	80kA FEH	125	FEH37DA125KF	437537	FEH47DA125KF	437545
		160	FEH37DA160KF	437569	FEH47DA160KF	437577
		250	FEH37DA250KF	437602	FEH47DA250KF	437610
		25	FEH37DA025JF	437401	FEH47DA025JF	437418
		63	FEH37DA063JF	437442	FEH47DA063JF	437450
	150kA FEL	125	FEL37DA125KF	437539	FEL47DA125KF	437547
		160	FEL37DA160KF	437571	FEL47DA160KF	437579
		250	FEL37DA250KF	437603	FEL47DA250KF	437611
		25	FEL37DA025JF	437402	FEL47DA025JF	437419
		63	FEL37DA063JF	437443	FEL47DA063JF	437451
		125	FEL37DA125JF	437475	FEL47DA125JF	437483
		160	FEL37DA160JF	437507	FEL47DA160JF	437515
		Eine Artikelnr. enthält: Standardschalter - elektronische Auslöser - Endabdeckungen - Kipphebelverlängerung - Befestigungsmaterial				

LT, Ir = 0,3-1 x In
ST, I und GF Schutz

PremEon™ S Selektiver elektronischer Schutz mit; LT=Überlast, ST=Kurzschluß, I=Sofortauslöser, GF=Erdschlussschutz

BG	In (A)	3P		4p ⁽¹⁾		
		Typbez.	Artikelnr.	Typbez.	Artikelnr.	
	50kA FEN	25	FEN37DD025JF	437425	FEN47DD025JF	437429
		63	FEN37DD063JF	437457	FEN47DD063JF	437461
		125	FEN37DD125JF	437489	FEN47DD125JF	437493
		160	FEN37DD160JF	437521	FEN47DD160JF	437525
		250	FEN37DD250KJF	437617	FEN47DD250KJF	437621
	80kA FEH	125	FEH37DD125KF	437553	FEH47DD125KF	437557
		160	FEH37DD160KF	437585	FEH47DD160KF	437589
		250	FEH37DD250KF	437618	FEH47DD250KF	437622
		25	FEH37DD025JF	437426	FEH47DD025JF	437430
		63	FEH37DD063JF	437458	FEH47DD063JF	437462
	150kA FEL	125	FEL37DD125KF	437555	FEL47DD125KF	437559
		160	FEL37DD160KF	437587	FEL47DD160KF	437591
		250	FEL37DD250KF	437619	FEL47DD250KF	437623
		25	FEL37DD025JF	437427	FEL47DD025JF	437431
		63	FEL37DD063JF	437459	FEL47DD063JF	437463
		125	FEL37DD125JF	437491	FEL47DD125JF	437495
		160	FEL37DD160JF	437523	FEL47DD160JF	437527
		Eine Artikelnr. enthält: Standardschalter - elektronische Auslöser - Endabdeckungen - Kipphebelverlängerung - Befestigungsmaterial				

(1) 4P = N - links
N-Schutz einstellbar auf 0%, 50%, 100%

Standard Lieferung als Einzelteil, für montierte Lieferung (Schalter + Zubehör) ist die Angabe bei Bestellung erforderlich!

Verfügbar ab Oktober 2013

KV (kleinste Verpackungseinheit) = 1 Stück

FE160/250 - Komplette Leistungsschalter incl. elektronische Auslöser

Rabattgruppe 42

ST und I Schutz		PremEon™ S Selektiver elektronischer Schutz mit; ST=Kurzschluß, I=Sofortauslöser						
BG	In (A)	3P			4p ⁽¹⁾			
		Typbez.	Artikelnr.	Typbez.	Artikelnr.			
	50kA FEN	25	FEN37DN025JF	437406	FEN47DN025JF	437421		
		63	FEN37DN063JF	437445	FEN47DN063JF	437453		
		125	FEN37DN125JF	437477	FEN47DN125JF	437485		
		160	FEN37DN160JF	437509	FEN47DN160JF	437517		
	FE250	125	FEN37DN125KF	437541	FEN47DN125KF	437549		
		160	FEN37DN160KF	437573	FEN47DN160KF	437581		
		250	FEN37DN250KF	437605	FEN47DN250KF	437613		
		FE160	80kA FEH	25	FEH37DN025JF	437409	FEH47DN025JF	437422
				63	FEH37DN063JF	437446	FEH47DN063JF	437454
				125	FEH37DN125JF	437478	FEH47DN125JF	437486
160	FEH37DN160JF			437510	FEH47DN160JF	437518		
FE250	125	FEH37DN125KF	437542	FEH47DN125KF	437550			
	160	FEH37DN160KF	437574	FEH47DN160KF	437582			
	250	FEH37DN250KF	437606	FEH47DN250KF	437614			
	FE160	150kA FEL	25	FEL37DN025JF	437412	FEL47DN025JF	437423	
			63	FEL37DN063JF	437447	FEL47DN063JF	437455	
			125	FEL37DN125JF	437479	FEL47DN125JF	437487	
160			FEL37DN160JF	437511	FEL47DN160JF	437519		
FE250	125	FEL37DN125KF	437543	FEL47DN125KF	437551			
	160	FEL37DN160KF	437575	FEL47DN160KF	437583			
	250	FEL37DN250KF	437607	FEL47DN250KF	437615			
	Eine Artikelnr. enthält: Standardschalter - elektronische Auslöser - Endabdeckungen - Kipphebelverlängerung - Befestigungsmaterial							

(1) 4P = N - links

N-Schutz einstellbar auf 0%, 50%, 100%

Standard Lieferung als Einzelteil, für montierte Lieferung (Schalter + Zubehör) ist die Angabe bei Bestellung erforderlich!

Baugröße FE

Intro

A

B

C

D

E

F

G

H

I

X

FE-Internes Zubehör

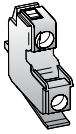
Rabattgruppe 42

Kontakte
 Hilfsschalter, Einbau rechts
 Hilfsschalter, Einbau links
 Störmelder, elektr. Auslöser
 Störmelder, therm.-magn. Ausl.
 Störmeldekontakt, Mechanik
 FI-Störmelder
 max. 4 Hilfsschalter und 2 Störmelder möglich

Schließer		Offner		Wechsler	
Typbez.	Artikelnr.	Typbez.	Artikelnr.	Typbez.	Artikelnr.
FAS10R	430837	FAS01R	430831	-	-
FAS10L	430834	FAS01L	430828	-	-
FABAT10	430818	FABAT01	430815	-	-
FEBAT10	430970	FEBAT01	430969	-	-
FABAM10	432003	FABAM01	432000	-	-
FABAT10	430818	FABAT01	430815	-	-

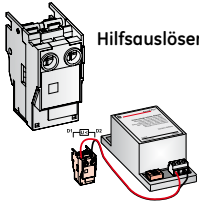

Hilfsauslöser
 12V AC/DC
 24V AC/DC
 48V AC/DC
 60V AC/DC
 110V AC/DC
 220/240V AC/DC
 400/415V AC/DC
 440/480V AC/DC

Arbeitsstromauslöser		Unterspannungsauslöser		Unterspannungsausl. verzögert	
Typbez.	Artikelnr.	Typbez.	Artikelnr.	Typbez.	Artikelnr.
FASHTB	430840	FAUVRB	431960	-	-
FASHTD	430843	FAUVRD	430861	-	-
FASHTF	430846	FAUVRF	430864	-	-
FASHTH	435118	FAUVRH	435120	-	-
FASHTJ	430849	FAUVRJ	430867	-	-
FASHTN	430852	FAUVRN	430870	FAUVDN	430858
FASHTU	430855	FAUVR8	436472	-	-
-	-	FAUVRU	430873	-	-

FE-Antriebe

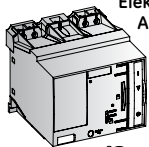

Elektrische Antriebe
 24V AC/DC
 48V AC/DC
 60V AC/DC
 110/130V AC/DC
 220/250V AC/DC
 400/440V AC

Zylinderschloss für Motor Ronis⁽¹⁾
 Zylinderschloss für Motor Profalux⁽¹⁾

Typbez.	Artikelnr.	Typbez.	Artikelnr.	Typbez.	Artikelnr.
FEEMFD	432052	-	-	-	-
FEEMFF	432055	-	-	-	-
FEEMFH	432058	-	-	-	-
FEEMFJ	432061	-	-	-	-
FEEMFN	432064	-	-	-	-
FEEMF8	435812	-	-	-	-
FE1BRE	432012	-	-	-	-
FE1BPE	432011	-	-	-	-

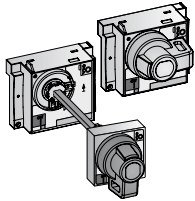

Direktaufbau	Direktaufbau mit Verriegelung für Abdeckung ⁽²⁾	Tür- oder Gehäuseeinbau Achse 300mm				
Typbez.	Artikelnr.	Typbez.	Artikelnr.	Typbez.	Artikelnr.	
Grau	FENRF/5	436495	FENRC/5	436491	FENRD/5	436493
Rot	FENRFV/	436496	FENRCV/5	436492	FENRDV/5	436494
Grau+ 2 voreilende Schließer	-	-	FENRV/5	436500	FENRZ/5	436502
Rot+ 2 voreilende Schließer	-	-	FENRVV/5	436501	FENRZV/5	436503

Zubehör

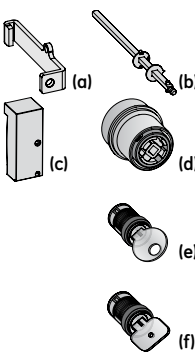

	Typbez.	Artikelnr.
Auslösung über Bowdenzug, Set mit 2 Stk.	(a) FENFT	433531
verlängerte Achse (max. 600mm), Türmontage	(b) FDNRE	430986
Adapter-Set für Reihenmontage, bei Direktaufbau	(c) FENR4	432099
Adapter für Ausfahrttechnik	(d) FENRW	432120
Zylinderschloss Ronis		
1104B Nr. BC 1027 ⁽¹⁾	(e) FA1BR1	430088
1104B Nr. BC 1053 ⁽¹⁾	(e) FA1BR2	430089
1104B Nr. BC 2932 ⁽¹⁾	(e) FA1BR3	430504
1104B Nr. BC 2911 ⁽¹⁾	(e) FA1BR4	430505
1104B Nr. BC 2936 ⁽¹⁾	(e) FA1BR5	430506
1104B Nr. BC 2940 ⁽¹⁾	(e) FA1BR6	430507
Schloss Ronis mit beliebigem Schlüssel ⁽¹⁾	(e) FA1BRH	430068
Schloss Profalux mit beliebigem Schlüssel ⁽¹⁾	(f) FA1BPH	430813

FE-Fehlerstromauslöser (FI)

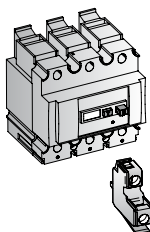

3-polig	4-polig				
Typbez.	Artikelnr.	Typbez.	Artikelnr.	Typbez.	Artikelnr.
160A, 220/440V AC	FEQDB3MJ/6	431136	FEQDB4MJ/6	431159	
160A, 400/690V AC	FEQDB3HJ/6	431118	FEQDB4HJ/6	431145	
250A, 220/440V AC	FEQDB3MK/6	431139	FEQDB4MK/6	431161	
250A, 400/690V AC	FEQDB3HK/6	431124	FEQDB4HK/6	431151	
FI-Störmelder	Schließer		Offner		
	FABAT10	430818	FABAT01	430815	

(1) Schlüssel incl.



(2) Türausschnittsrahmen FDFH verwenden, um Türverriegelungszubehör zu nutzen.

Standard Lieferung als Einzelteil, für montierte Lieferung (Schalter + Zubehör) ist die Angabe bei Bestellung erforderlich!

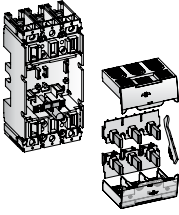
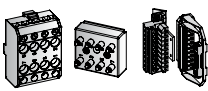
FE - Stecktechniksystem

Grundsystem		3-polig		4-polig	
		Typbez.	Artikelnr.	Typbez.	Artikelnr.
	Komplettsatz für Schalter	FEDDF3	432034	FEDDF4	432037
	Fester Teil für Schalter	FEDFF3	432040	FEDFF4	432043
	Beweglicher Teil für Schalter	FEDMP3	432046	FEDMP4	432049
	Fester Teil für Schalter+FI	FEDFQ3	430987	FEDFQ4	431842
	Beweglicher Teil für Schalter+FI	FEDMP3	432046	FEDMP4	432049
	Komplettsatz: fester+beweglicher Teil mit Anschluss- und Befestigungsmaterial Fester Teil: Sockel mit Anschluss- und Befestigungsmaterial Beweglicher Teil: Auslösemechanismus, Klemmenabdeckung, Steckanschlüsse				
	8p Komplettsatz für Schalter in Stecktechnik ⁽¹⁾	FAPFM	430824		
	8p Fester Teil für Schalter in Stecktechnik ⁽¹⁾	FAPF8	430823		
	8p Beweglicher Teil für Schalter in Stecktechnik ⁽¹⁾	FAPM8	430826		
	10p Stecker & Sockel verdrahtet (Seitlich) für Steck- oder Ausfahrttechnik	FAPPS	430827		
Ersatzteil	Satz für Anschlussschrauben+Platten für "festen Teil" als Ersatz	FEJN3	436467	FEJN4	436468

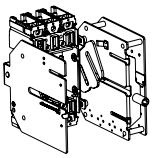
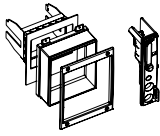
FE - Ausfahrttechniksystem

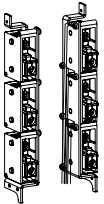
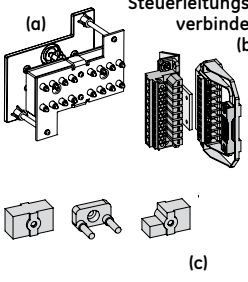
Grundsystem		3-polig		4-polig	
		Typbez.	Artikelnr.	Typbez.	Artikelnr.
	Komplettsatz für Schalter Für "Montage hinter Schaltschranktür"	FEWB3	432538	FEWB4	432544
	Adaptersatz für "Montage durch Tür" Abschließbar mit Vorhängeschloss und Zylinderschloss				
	mit Kipphebel	FEWT	432580		
	mit Motorantrieb	FEWM	432583		
	mit Drehantrieb Baugröße FE - FENRC & FENRY	FEWN	432586		
	Abschließbarkeit auf Tür, Schalter hinter Tür	FAWE	432619		
	in Ausgefahren Position Ronis 1104b ⁽²⁾	FA1BRWD	432613		
	in Ausgefahren Position Profalux ⁽²⁾	FA1BPWD	432616		
	set 3 Schließer (1 Kontakt pro Position)	FAS30W	432607		
	set 3 Schließer+ 3 Öffner (2 Kontakte pro Position)	FAS33W	432610		
	16p Komplettsatz Schalter in Ausfahrttechnik (a)	FEWA2	432589		
	10p Stecker & Sockel verdrahtet (Seitlich) für Steck- oder Ausfahrttechnik (b)	FAPPS	430827		
	Codierung Schalter zu Sockel für passende Schalter / Sockel Kombination (c)	FAPIP	430825		

(1) max. 2 Stück 8p sets für Baugröße FE möglich

(2) max. 2 Zylinderschlösser können montiert werden

Standard Lieferung als Einzelteil, für montierte Lieferung (Schalter + Zubehör) ist die Angabe bei Bestellung erforderlich!

Intro

A

B

C

D

E

F





G

H

I

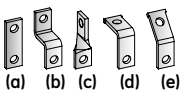
X

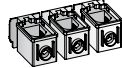

FE-Anschlussstechnik - Optional - (Set für Einspeise- oder Abgangsseite) Rabattgruppe 42

		3-polig		4-polig	
		Typbez.	Artikelnr.	Typbez.	Artikelnr.
	Verlängerung				
	Standard flach	(a) FEBES3	432026	FEBES4	432027
	Erhöht	(b) FEBEH3	432024	FEBEH4	432025
	Verdreht 90°	(c) FEBEA3	432022	FEBEA4	432023
	Abgewinkelt 45°	(d) FEBE43	432018	FEBE44	432019
	Abgewinkelt 90°	(e) FEBE93	432020	FEBE94	432021
	Verbreiterung flach				
	Polabstand 45mm	FEBSS3	432032	FEBSS4	432033
	Rückseitige Anschlüsse				
	Set 3-polig (2 kurz, 1 lang)	FEBRC3	432028	-	-
	Set 4-polig (2 kurz, 2 lang)	-	-	FEBRC4	432029
	Set 3-polig (3 kurz)	FEBRC33	432190	-	-
	Set 4-polig (4 kurz)	-	-	FEBRCS4	432191
	Interne Rahmenklemmen				
			2,5 - 95mm²		16 - 150mm²
	Rahmenklemmen Cu/Al, Set 3-polig	FETCA1316	432156	FETCA1320	432157
	Rahmenklemmen Cu/Al, Set 4-polig	FETCA1416	432158	FETCA1420	432159
	Externe Rahmenklemmen				
			70 - 185mm²		
	Rahmenklemmen Cu/Al, Set 3-polig	FETCA1323	432160		
	Rahmenklemmen Cu/Al, Set 4-polig	FETCA1423	432161		
	Externe Anschlüsse				
			6 Kupferleitungen 25mm² oder 35mm²		
	Set 3-polig	FETCA630A	880954		
	Set 4-polig	FETCA640A	880955		

Standard Lieferung als Einzelteil, für montierte Lieferung (Schalter + Zubehör) ist die Angabe bei Bestellung erforderlich!

FE-Installationszubehör

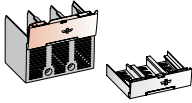
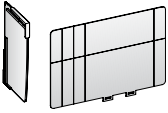
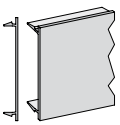
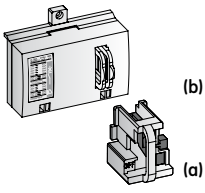
Rabattgruppe 42

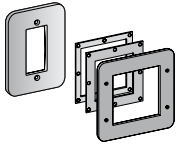
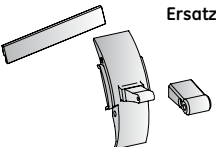
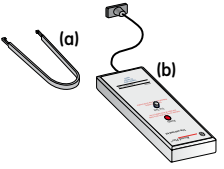
		3-polig		4-polig		
		Typbez.	Artikelnr.	Typbez.	Artikelnr.	
	Klemmenabdeckungen	Lang, Set mit 2 Stk.	FEJL3	432079	FEJL4	432082
		Kurz, Set mit 2 Stk.	FEJS3	432088	FEJS4	432091
	Speziell für den Anschlussbereich	Phasentrenner, Set mit 12 Stk.	FEJP	432085		
		Rückseitige Isolierplatte Set mit 2 Stk. (3- oder 4-polig)	FEJB	432073		
	Abdeckungen	Ausschnittblende für Abdeckung (64mm) Länge 1,2m	FBF6	883970		
	Abschließ vorrichtungen für Kipphebel⁽¹⁾	abnehmbar	(a) FD1PR	430879		
		fest	(b) FE1PF	432017		
	Kennzeichnungsschilder	Set mit 20 Beschriftungsschildern	FAC	430821		
	Türausschnittsrahmen	Leistungsschalter-Vorderseite	FEFF3	432067	FEFF4	432068
		FI-Vorderseite	FDF3	430941	FDF3	430941
		Gerätefront, Kipphebelbereich	FEFT	432071	FEFT	432071
		Drehantrieb (durch Abdeckung)	FD3H	430829	FD3H	430829
		Motorantrieb	FEFE	430943	FEFE	430943
	Ersatzteile	Endabdeckungen, Set mit 2 Stk ⁽²⁾	FEUA3	432162	FEUA4	432163
		Kipphebel (Set mit 5 Stk)	FEUT	433540	FEUT	433540
FE-Zubehör - Elektronische Auslöser						
			Typbez.	Artikelnr.		
		Werkzeug für Rating Plug	(a) FAR	433500		
	Testgerät für SMR1 elektron. Auslöser	(b) FAZ	431406			

(1) Ohne Schloss

(2) Wird mit Schalter geliefert

Standard Lieferung als Einzelteil, für montierte Lieferung (Schalter + Zubehör) ist die Angabe bei Bestellung erforderlich!



Baugröße FG

Schaltvermögen

Icu 400/415V AC (kA eff.)

Reihe	N	H	L
Typ FG400	50	80	150
Typ FG630	50	80	150

Schutz

Bemessungsstrom (A)	SMR1	SMR2	MagBreak™
FG400			
250	N, H, L	N, H, L	-
350	-	N, H, L	-
400	N, H, L	N, H, L	N, H, L

FG630

400	N, H, L	N, H, L	-
500	N, H, L	N, H, L	N, H, L
630	N, H, L	N, H, L	-

Anzahl Pole / geschützte Pole

3p / 3p Schutz	N, H, L	N, H, L	N, H, L
4p / 3p Schutz	N, H, L	N, H, L	N, H, L
4p / 4p Schutz	N, H, L	N, H, L	-
4p / 3,5p Schutz (N=50%)	N, H, L	N, H, L	-

SMR1

Selektiver elektronischer Schutz

SMR2

Elektronischer modularer Schutz mit erweiterten Funktionen

Mag Break™

Nur magnetischer Schutz

Y

Lasttrennschalter

(in Tabellen nicht aufgeführt)



Weitere technische Informationen finden Sie im Katalog:
Record Plus

Zubehör

- 1] Hilfsschalter, Einbau links, max. 3 St.
- 2] Hilfsschalter, Einbau rechts, max. 2 St.
- 3] Störmelder, elektronische Auslöser, max. 1 St.
- 4] Störmeldekontakt, Mechanik, max. 1 St.
- 5] Arbeitsstrom- oder Unterspannungsauslöser
- 5a] Auslösespule für elektronischen Auslöser
- 6] Antriebe: Drehantrieb
Elektrischer Antrieb
- 7] FI, Montage unten (unter Auslöser)
(mit Installation des Störmelders gezeigt)
- 8] Stecktechnik- oder Ausfahrtechniksystem

max. 5 Hilfsschalter und 2 Störmelder möglich!

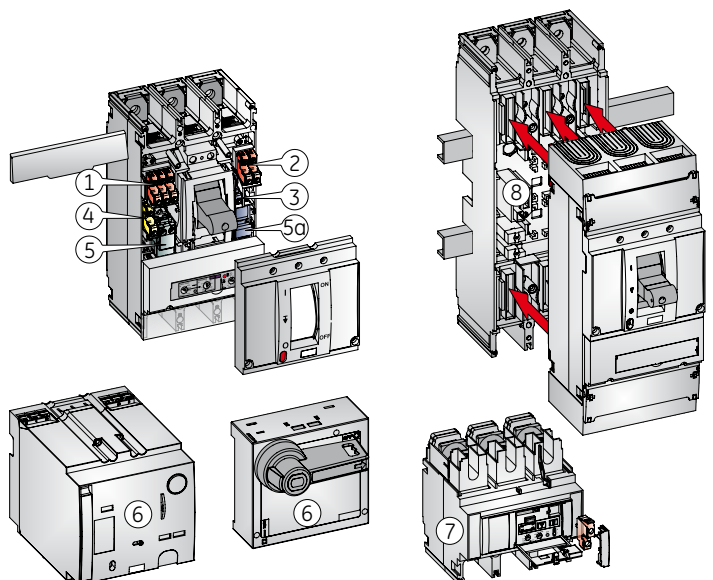

FG400/630 - Komplette Leistungsschalter incl. elektron. Auslöser

Rabattgruppe 42

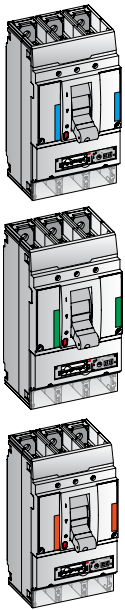

SMR1, Elektronischer Schutz - ohne Rating Plug									
(Rating Plug = Stromeinstellmodul, muß zusätzlich bestellt werden um einen funktionsfähigen Leistungsschalter zu erhalten!)									
BG	In (A)	I _{rm}	3-polig		4-polig				
			Typbez.	Artikelnr.	Typbez.	Artikelnr.	Typbez.	Artikelnr.	
FG400	50 kA FGN	250	2 - 13 x Ir	FGN36AA250LKF	434248	FGN46AA250LKF	434253		
		400	2 - 13 x Ir	FGN36AA400LLF	431455	FGN46AA400LLF	431536		
	400	2 - 13 x Ir	FGN36AA400NLF	434561	FGN46AA400NLF	434636			
	500 ⁽²⁾	2 - 13 x Ir	FGN36AA500NNF	434812	FGN46AA500NNF	434866			
FG630	630	2 - 10 x Ir	FGN36AA630NNF	431461	FGN46AA630NNF	431539			
		630	2 - 10 x Ir	FGN36AA630NNF	431461	FGN46AA630NNF	431539		
FG400	80 kA FGH	250	2 - 13 x Ir	FGH36AA250LKF	434232	FGH46AA250LKF	434237		
		400	2 - 13 x Ir	FGH36AA400LLF	431032	FGH46AA400LLF	431106		
	400	2 - 13 x Ir	FGH36AA400NLF	433142	FGH46AA400NLF	434432			
	500 ⁽²⁾	2 - 13 x Ir	FGH36AA500NNF	434600	FGH46AA500NNF	434630			
FG630	630	2 - 10 x Ir	FGH36AA630NNF	431038	FGH46AA630NNF	431132			
		630	2 - 10 x Ir	FGH36AA630NNF	431038	FGH46AA630NNF	431132		
FG400	150kA FGL	250	2 - 13 x Ir	FGL36AA250LKF	434240	FGL46AA250LKF	434245		
		400	2 - 13 x Ir	FGL36AA400LLF	431246	FGL46AA400LLF	431330		
	400	2 - 13 x Ir	FGL36AA400NLF	434459	FGL46AA400NLF	434534			
	500 ⁽²⁾	2 - 13 x Ir	FGL36AA500NNF	434645	FGL46AA500NNF	434770			
FG630	630	2 - 10 x Ir	FGL36AA630NNF	431249	FGL46AA630NNF	431333			
		630	2 - 10 x Ir	FGL36AA630NNF	431249	FGL46AA630NNF	431333		
Eine Artikelnr. enthält: Standard Schalter ohne Rating Plug - Endabdeckungen - Kipphebelverlängerung - Befestigungsmaterial									

Einstellbare Rating Plugs für elektronische Auslöser SMR1

Der Farbcode des Rating Plugs muss passend zum Farbcode des SMR1-Auslösers gewählt werden.

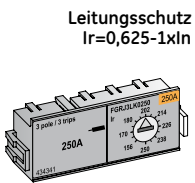

Leitungsschutz Ir=0,625-1xIn	BG	In (A)	3p / 3p Schutz		4p / 3p Schutz ⁽¹⁾		4p / 4p Schutz ⁽¹⁾	
			Typbez.	Artikelnr.	Typbez.	Artikelnr.	Typbez.	Artikelnr.
FG400	250	100-160	FGRJ3LK0160	434337	FGRJ43LK0160	434345	FGRJ4LK0160	434361
		160-250	FGRJ3LK0250	434341	FGRJ43LK0250	434349	FGRJ4LK0250	434365
	400	160-250	FGRJ3LL0250	435343	FGRJ43LL0250	435356	FGRJ4LL0250	435397
		250-400	FGRJ3LL0400	433151	FGRJ43LL0400	433163	FGRJ4LL0400	433187
FG630	400	160-250	FGRJ3NL0250	433148	FGRJ43NL0250	433160	FGRJ4NL0250	433184
		250-400	FGRJ3NL0400	435182	FGRJ43NL0400	435188	FGRJ4NL0400	435200
	630	250-400	FGRJ3NN0400	433154	FGRJ43NN0400	433166	FGRJ4NN0400	433190
		400-630	FGRJ3NN0630	433157	FGRJ43NN0630	433169	FGRJ4NN0630	433193

Umschaltbare Rating Plugs für elektronische Auslöser SMR1

Der Farbcode des Rating Plugs muss passend zum Farbcode des SMR1-Auslösers gewählt werden.

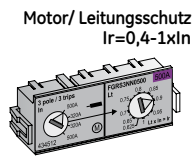

Motor/Leitungsschutz Ir=0,4-1xIn	BG	In (A)	3p / 3p Schutz		4p / 3p Schutz		4p / 4p Schutz	
			Typbez.	Artikelnr.	Typbez.	Artikelnr.	Typbez.	Artikelnr.
FG400	250	100-250	FGRS3LK0250	434303	FGRS43LK0250	434307	FGRS4LK0250	434315
		160-400	FGRS3LL0400	435435	FGRS43LL0350	434516	FGRS4LL0350	434537
FG630	400	160-400	FGRS3NL0400	433235	FGRS43NL0400	433241	FGRS4NL0400	433253
		200-500	FGRS3NN0500	434512	FGRS43NN0500	434521	FGRS4NN0500	434542

Mag Break, nur Kurzschluss-Schutz

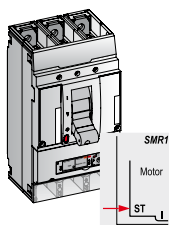

BG	In (A)	I _{rm}	3p / 3p Schutz		4p Schutz				
			Typbez.	Artikelnr.	Typbez.	Artikelnr.			
FG400	50 kA FGN	400	2 - 13 x Ir	FGN36BM400LLF	434687	FGN436BM400LLF	434693		
		500	2 - 13 x Ir	FGN36BM500NNF	434690	FGN436BM500NNF	434696		
FG630	80 kA FGH	400	2 - 13 x Ir	FGH36BM400LLF	434663	FGH436BM400LLF	434669		
		500	2 - 13 x Ir	FGH36BM500NNF	434666	FGH436BM500NNF	434672		
FG400	150kA FGL	400	2 - 13 x Ir	FGL36BM400LLF	434675	FGL436BM400LLF	434681		
		500	2 - 13 x Ir	FGL36BM500NNF	434678	FGL436BM500NNF	434684		
Eine Art. Nr. enthält: Standard Schalter mit Rating Plug - Endabdeckungen - Kipphebelverlängerung - Befestigungsmaterial									

Y - Leistungstrenner

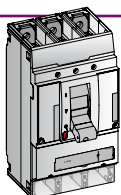

BG	In (A)	3-polig		4-polig		
		Typbez.	Artikelnr.	Typbez.	Artikelnr.	
FG400	FGY	400	FGY306D400LF	431659	FGY406D400LF	431671
		630	FGY306D630NF	431665	FGY406D630NF	431687
Eine Artikelnr. enthält: Standard Schalter - Endabdeckungen - Kipphebelverlängerung - Befestigungsmaterial						

(1) 4P = N - Links

(2) speziell für Motorschutz

Standard Lieferung als Einzelteil, für montierte Lieferung (Schalter + Zubehör) ist die Angabe bei Bestellung erforderlich!

FG400/630 - Komplett Leistungsschalter incl. elektron. Auslöser

Rabattgruppe 42

Kompakt-Leistungsschalter

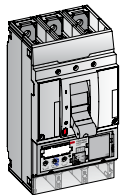
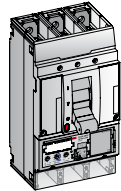
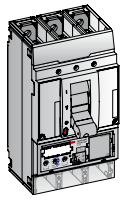

SMR2, Elektronischer Schutz - ohne Rating Plug

(Rating Plug = Stromeinstellmodul, muß zusätzlich bestellt werden um einen funktionsfähigen Leistungsschalter zu erhalten!)

BG	50 kA FGN	Ir (A)	Irm	3-polig		4-polig		Typbez.	Artikelnr.
				Typbez.	Artikelnr.	Typbez.	Artikelnr.		
FG400	50 kA FGN	250	1,5-12xlr	FGN36KA250LKF	434073	FGN46KA250LKF	436159		
		350 ⁽¹⁾	1,5-12xlr	FGN36KA350LLF	434483	FGN46KA350LLF	434510		
		400	1,5-10xlr	FGN36KA400LLF	436156	FGN46KA400LLF	436160		
FG630	50 kA FGN	400	1,5-12xlr	FGN36KA400NLF	436157	FGN46KA400NLF	436161		
		500 ⁽¹⁾	1,5-12xlr	FGN36KA500NLF	434824	FGN46KA500NLF	434872		
		630	1,5-10xlr	FGN36KA630NLF	436158	FGN46KA630NLF	434092		
FG400	80 kA FGH	250	1,5-12xlr	FGH36KA250LKF	436150	FGH46KA250LKF	434041		
		350 ⁽¹⁾	1,5-12xlr	FGH36KA350LLF	434393	FGH46KA350LLF	434420		
		400	1,5-10xlr	FGH36KA400LLF	436151	FGH46KA400LLF	434042		
FG630	80 kA FGH	400	1,5-12xlr	FGH36KA400NLF	436152	FGH46KA400NLF	434043		
		500 ⁽¹⁾	1,5-12xlr	FGH36KA500NLF	434606	FGH46KA500NLF	434633		
		630	1,5-10xlr	FGH36KA630NLF	434028	FGH46KA630NLF	434044		
FG400	150kA FGL	250	1,5-12xlr	FGL36KA250LKF	434049	FGL46KA250LKF	436153		
		350 ⁽¹⁾	1,5-12xlr	FGL36KA350LLF	434438	FGL46KA350LLF	434468		
		400	1,5-10xlr	FGL36KA400LLF	434050	FGL46KA400LLF	436154		
FG630	150kA FGL	400	1,5-12xlr	FGL36KA400NLF	434051	FGL46KA400NLF	436155		
		500 ⁽¹⁾	1,5-12xlr	FGL36KA500NLF	434651	FGL46KA500NLF	434782		
		630	1,5-10xlr	FGL36KA630NLF	434052	FGL46KA630NLF	434068		

Eine Artikelnr. enthält: Standard Schalter ohne Rating Plug - Blindadapter Erweiterungsmodule - Endabdeckungen - Kipphebelverlängerungen - Befestigungsmaterial

Rating Plug für SMR2 elektron. Auslöser

LT:Ir = 0,625-1xIn
LTD: Leitung- und Motorschutz
8 Optionen

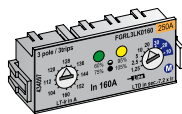

Der Farbcode des Rating Plugs muss passend zum Farbcode des SMR2-Auslösers gewählt werden.

Ir (A)	3p / 3p Schutz	4p / 3p Schutz ⁽²⁾	4p / 4p Schutz ⁽²⁾	3p / 3p Schutz		4p / 3p Schutz ⁽²⁾		4p / 4p Schutz ⁽²⁾		
				Typbez.	Artikelnr.	Typbez.	Artikelnr.	Typbez.	Artikelnr.	
250	160	FGRL3LK0160/7	436749	FGRL43LK0160 /7	434469	FGRL4LK0160/7	434559			
	250	FGRL3LK0250/7	436656	FGRL43LK0250 /7	434615	FGRL4LK0250/7	434562			
	400	FGRL3LL0250/7	436747	FGRL43LL0250 /7	434599	FGRL4LL0250/7	434568			
350 ⁽¹⁾	400	FGRL3LL0400/7	436721	FGRL43LL0400 /7	434617	FGRL4LL0400/7	434584			
	350	FGRL3LL0350/7	436748	FGRL43LL0350 /7	434601	FGRL4LL0350/7	434582			
400A	250	FGRL3NL0250/7	436739	FGRL43NL0250 /7	434588	FGRL4NL0250/7	434492			
	400	FGRL3NL0400/7	436746	FGRL43NL0400 /7	434590	FGRL4NL0400/7	434493			
	630A	400	FGRL3NN0400/7	436726	FGRL43NN0400 /7	434605	FGRL4NN0400/7	434496		
		630	FGRL3NN0630/7	436722	FGRL43NN0630 /7	434622	FGRL4NN0630/7	434532		
500 ⁽¹⁾	500	FGRL3NN0500/7	436738	FGRL43NN0500 /7	434607	FGRL4NN0500/7	434502			

Erweiterungsmodule für den elektronischen Auslöser SMR2 Steckmodultypen als Ersatz für Leermodul (max. 1 Stk.)

Typbez.	Artikelnr.
FAMAM2	436183
FAMGAM2	436185
FAMGAS2	436186
FAMGAT2	436187
FAMGFM2	436188
FAMGFS2	436189
FAMGFT2	436190
FAMSM2	436192
FAMST2	436197
FAMMT2	436191
FAMB2	434448

Eine Bestell Nr. enthält ein Steckmodul und Verbindungen

Externes Modul

Externes Kommunikation und Kontaktmodul
(4 Kontakte, 1A/400V)⁽³⁾ wird benötigt zur Modbus Kommunikation
(1 St pro Schalter)

FAMECM 434013

(1) Speziell für Motorschutz.

(2) 4P = N - Links

(3) Notwendig für Modbus Kommunikation (1x pro Schalter).

Standard Lieferung als Einzelteil, für montierte Lieferung (Schalter + Zubehör) ist die Angabe bei Bestellung erforderlich!

Verfügbar ab Oktober 2013

FG400/630 - Komplettleistungsschalter incl. elektronische Auslöser

Rabattgruppe 42

LT, Ir = 0,3-1 x In
ST und I Schutz

PremEon™ S Selektiver elektronischer Schutz mit; LT=Überlast, ST=Kurzschluß, I=Sofortauslöser

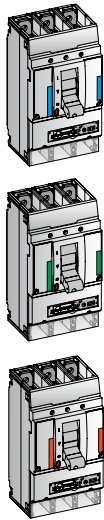

BG	In (A)	3P		4p ⁽¹⁾	
		Typbez.	Artikelnr.	Typbez.	Artikelnr.
50kA FGN	250	FGN37DA250LF	438400	FGN47DA250LF	438408
	400	FGN37DA400LF	438432	FGN47DA400LF	438440
FG630	400	FGN37DA400NF	438464	FGN47DA400NF	438472
	630	FGN37DA630NF	438496	FGN47DA630NF	438504
80kA FGH	250	FGH37DA250LF	438401	FGH47DA250LF	438409
	400	FGH37DA400LF	438433	FGH47DA400LF	438441
FG630	400	FGH37DA400NF	438465	FGH47DA400NF	438473
	630	FGH37DA630NF	438497	FGH47DA630NF	438505
150kA FGL	250	FGL37DA250LF	438402	FGL47DA250LF	438410
	400	FGL37DA400LF	438434	FGL47DA400LF	438442
FG630	400	FGL37DA400NF	438466	FGL47DA400NF	438474
	630	FGL37DA630NF	438498	FGL47DA630NF	438506
Eine Artikelnr. enthält: Standardschalter - elektronische Auslöser - Endabdeckungen - Kipphebelverlängerung - Befestigungsmaterial					

LT, Ir = 0,3-1 x In
ST, I und GF Schutz

PremEon™ S Selektiver elektronischer Schutz mit; LT=Überlast, ST=Kurzschluß, I=Sofortauslöser, GF=Erdschlussschutz

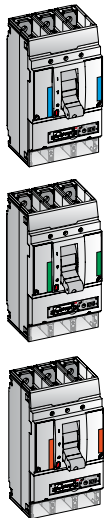

BG	In (A)	3P		4p ⁽¹⁾	
		Typbez.	Artikelnr.	Typbez.	Artikelnr.
50kA FGN	250	FGN37DD250LF	438416	FGN47DD250LF	438420
	400	FGN37DD400LF	438448	FGN47DD400LF	438452
FG630	400	FGN37DD400NF	438480	FGN47DD400NF	438484
	630	FGN37DD630NF	438512	FGN47DD630NF	438516
80kA FGH	250	FGH37DD250LF	438417	FGH47DD250LF	438421
	400	FGH37DD400LF	438449	FGH47DD400LF	438453
FG630	400	FGH37DD400NF	438481	FGH47DD400NF	438485
	630	FGH37DD630NF	438513	FGH47DD630NF	438517
150kA FGL	250	FGL37DD250LF	438418	FGL47DD250LF	438422
	400	FGL37DD400LF	438450	FGL47DD400LF	438454
FG630	400	FGL37DD400NF	438482	FGL47DD400NF	438486
	630	FGL37DD630NF	438514	FGL47DD630NF	438518
Eine Artikelnr. enthält: Standardschalter - elektronische Auslöser - Endabdeckungen - Kipphebelverlängerung - Befestigungsmaterial					

ST und I Schutz

PremEon™ S Selektiver elektronischer Schutz mit; ST=Kurzschluß, I=Sofortauslöser

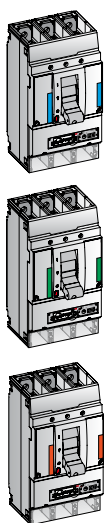

BG	In (A)	3P		4p ⁽¹⁾	
		Typbez.	Artikelnr.	Typbez.	Artikelnr.
50kA FGN	250	FGN37DN250LF	438404	FGN47DN250LF	438412
	400	FGN37DN400LF	438436	FGN47DN400LF	438444
FG630	400	FGN37DN400NF	438468	FGN47DN400NF	438476
	500	FGN37DN500NF	438500	FGN47DN500NF	438508
80kA FGH	250	FGH37DN250LF	438405	FGH47DN250LF	438413
	400	FGH37DN400LF	438437	FGH47DN400LF	438445
FG630	400	FGH37DN400NF	438469	FGH47DN400NF	438477
	500	FGH37DN500NF	438501	FGH47DN500NF	438509
150kA FGL	250	FGL37DN250LF	438406	FGL47DN250LF	438414
	400	FGL37DN400LF	438438	FGL47DN400LF	438446
FG630	400	FGL37DN400NF	438470	FGL47DN400NF	438478
	500	FGL37DN500NF	438502	FGL47DN500NF	438510
Eine Artikelnr. enthält: Standardschalter - elektronische Auslöser - Endabdeckungen - Kipphebelverlängerung - Befestigungsmaterial					

(1) 4P = N - links

N-Schutz einstellbar auf 0%, 50%, 100%

Standard Lieferung als Einzelteil, für montierte Lieferung (Schalter + Zubehör) ist die Angabe bei Bestellung erforderlich!

Baugröße FG

Intro

A

B

C

D

E

F

G

H

I

X

FG - Internes Zubehör

Rabattgruppe 42

Kontakte

 Hilfsschalter, Einbau rechts
 Hilfsschalter, Einbau links
 Störmelder, elektr. Auslöser
 Störmelderkontakt, Mechanik
 FI-Störmelder

Schließer		Offner	
Typbez.	Artikelnr.	Typbez.	Artikelnr.
FAS10R	430837	FAS01R	430831
FAS10L	430834	FAS01L	430828
FABAT10	430818	FABAT01	430815
FABAM10	432003	FABAM01	432000
FABAT10	430818	FABAT01	430815

max. 5 Hilfsschalter + 2 Störmelder möglich

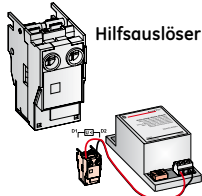
Hilfsauslöser

 12V AC/DC
 24V AC/DC
 48V AC/DC
 60V AC/DC
 110V AC/DC
 220/240V AC/DC
 400/415V AC
 440/480V AC

Arbeitsstromauslöser		Unterspannungsauslöser		Unterspannungsausl. verzögert	
Typbez.	Artikelnr.	Typbez.	Artikelnr.	Typbez.	Artikelnr.
FASHTB	430840	FAUVRB	431960	-	-
FASHTD	430843	FAUVRD	430861	-	-
FASHTF	430846	FAUVRF	430864	-	-
FASHTH	435118	FAUVRH	435120	-	-
FASHTJ	430849	FAUVRJ	430867	-	-
FASHTN	430852	FAUVRN	430870	FAUVDN	430858
FASHTU	430855	FAUVR8	436472	-	-
		FAUVRU	430873	-	-

FG-Motorantriebe

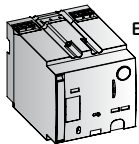
Elektrische Antriebe

 24V AC/DC
 48V AC/DC
 60V AC/DC
 110/127V AC/DC
 220/250V AC/DC
 400/440V AC

 Zylinderschloss für Motor Ronis⁽¹⁾ (a)
 Zylinderschloss für Motor Profalux⁽¹⁾ (b)

Typbez.	Artikelnr.	Motor ⁽³⁾	
		Typbez.	Artikelnr.
		FGEMFD	432817
		FGEMFF	432820
		FGEMFH	432823
		FGEMFJ	432826
		FGEMFN	432829
		FGEMF8	432811
		FG1BRE	431404
		FG1BPE	431403

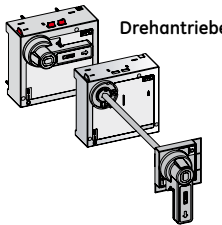
Drehantriebe

 Grau
 Rot
 Grau + 2 voreilende Schließer
 Rot + 2 voreilende Schließer

Direktaufbau		Direktaufbau mit Verriegelung für Abdeckung ⁽²⁾		Tür- oder Gehäuseeinbau	
Typbez.	Artikelnr.	Typbez.	Artikelnr.	Typbez.	Artikelnr.
FGNRF/5	436509	FGNRC/5	436504	FGNRD/5	436506
FGNRFV/5	436510	FGNRCV/5	436505	FGNRDV/5	436507
-	-	FGNRY/5	436513	FGNRZ/5	436515
-	-	FGNRV/5	436514	FGNRZV/5	436516

Zubehör

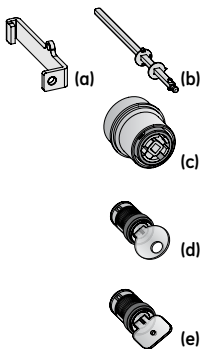

	Typbez.	Artikelnr.	
Flexible Verlängerung, Auslösung über Bowdenzug	(a) FGNFT	432867	Nur für Tür- oder Gehäuseeinbau
verlängerte Achse (max. 600mm)	(b) FGNRE	434735	Nur für Tür- oder Gehäuseeinbau
Adapter für Ausfahrttechnik	(c) FGNRW	433892	Nur für Tür- oder Gehäuseeinbau
Zylinderschloss			
Ronis 1104B Nr. BC 1027 ⁽¹⁾	(d) FA1BR1	430088	
Ronis 1104B Nr. BC 1053 ⁽¹⁾	(d) FA1BR2	430089	
Ronis 1104B Nr. BC 2932 ⁽¹⁾	(d) FA1BR3	430504	
Ronis 1104B Nr. BC 2911 ⁽¹⁾	(d) FA1BR4	430505	
Ronis 1104B Nr. BC 2936 ⁽¹⁾	(d) FA1BR5	430506	
Ronis 1104B Nr. BC 2940 ⁽¹⁾	(d) FA1BR6	430507	
Schloss Ronis mit beliebigem Schlüssel ⁽¹⁾	(d) FA1BRH	430068	
Schloss Profalux mit beliebigem Schlüssel ⁽¹⁾	(e) FA1BPH	430813	

FG-FI-Fehlerstromauslöser

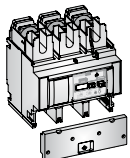
Montage unten

	3-polig		4-polig		Typbez.	Artikelnr.
	Typbez.	Artikelnr.	Typbez.	Artikelnr.		
400/630A, Spannung 200/440V AC	FGQDB3M/6	431172	FGQDB4M/6	431181		
400/630A, Spannung 400/690V AC	FGQDB3H/6	431163	FGQDB4H/6	431175		

(1) Schlüssel incl.

(2) Türausschnittsrahmen FGfH verwenden, um Türverriegelungszubehör nutzen zu können



(3) Motor kann z. Zt. nur auf Schalter montiert ausgeliefert werden!

Standard Lieferung als Einzelteil, für montierte Lieferung (Schalter + Zubehör) ist die Angabe bei Bestellung erforderlich!

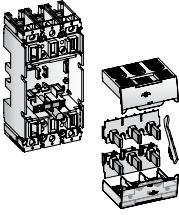
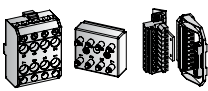
FG - Stecktechniksystem

Grundsystem		3-polig		4-polig	
		Typbez.	Artikelnr.	Typbez.	Artikelnr.
	Komplettsatz für Schalter	FGDDF3	430944	FGDDF4	431064
	Fester Teil für Schalter	FGDFF3	431983	FGDFF4	431986
	Beweglicher Teil für Schalter	FGDMP3	432796	FGDMP4	432799
	Komplettsatz: fester+beweglicher Teil mit Anschluss- und Befestigungsmaterial Fester Teil: Sockel mit Anschluss- und Befestigungsmaterial Beweglicher Teil: Auslösemechanismus, Klemmenabdeckung, Steckanschlüsse				
	8p Komplettsatz für Schalter in Stecktechnik ⁽¹⁾	FAPFM	430824		
	8p Fester Teil für Schalter in Stecktechnik ⁽¹⁾	FAPF8	430823		
	8p Beweglicher Teil für Schalter in Stecktechnik ⁽¹⁾	FAPM8	430826		
	10p Stecker & Sockel verdrahtet (Seitlich) für Steck- oder Ausfahrttechnik	FAPPS	430827		
Ersatzteil	Satz für Anschlussschrauben+Platten für "festen Teil" als Ersatz	FGJN3	436469	FGJN4	436470

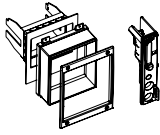
FG - Ausfahrttechniksystem

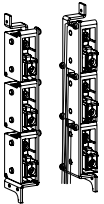
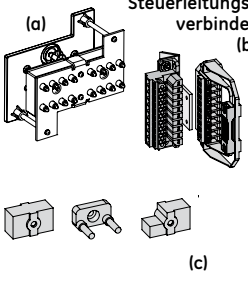
Grundsystem		3-polig		4-polig	
		Typbez.	Artikelnr.	Typbez.	Artikelnr.
	Komplettsatz für Schalter für "Montage hinter Schaltschranktür"	FGWB3	432550	FGWB4	432556
	Adaptersatz für "Montage durch Tür" Abschließbar mit Vorhängeschloss und Zylinderschloss				
	mit Kipphebel	FGWT	432592		
	mit Motorantrieb	FGWM	432595		
	mit Drehantrieb Baugröße FG - FGNC & FGNY	FGWN	432598		
	Abschließbarkeit auf Tür, Schalter hinter Tür	FAWE	432619		
	Zylinderschloss				
	in Ausgefahren Position Ronis 1104b ⁽²⁾	FA1BRWD	432613		
	in Ausgefahren Position Profalux ⁽²⁾	FA1BPWD	432616		
	Positionsmeldekontakte				
	set 3 Schließer (1 Kontakt pro Position)	FAS30W	432607		
	set 3 Schließer+ 3 Öffner (2 Kontakte pro Position)	FAS33W	432610		
	Steuerleitungsverbinder				
	(a) 16p Komplettsatz Schalter in Ausfahrttechnik (a)	FGWA2	432601		
	(b) 24p Komplettsatz Schalter in Ausfahrttechnik	FGWA3	432604		
	10p Stecker & Sockel verdrahtet (Seitlich) für Steck- oder Ausfahrttechnik (b)	FAPPS	430827		
	Codierung Schalter zu Sockel für passende Schalter / Sockel Kombination (c)	FAPIP	430825		

(1) notwendig wenn internes Zubehör oder Motor verwendet werden. max. 3 Stück 8p sets für Baugröße FG möglich
 (2) max. 2 Zylinderschlösser können montiert werden

Standard Lieferung als Einzelteil, für montierte Lieferung (Schalter + Zubehör) ist die Angabe bei Bestellung erforderlich!

Intro

A

B

C

D

E

F

G





H

I

X

FG-Anschlusstechnik: Optional (Set für Einspeise- oder Abgangsseite)

Rabattgruppe 42

		3-polig		4-polig	
		Typbez.	Artikelnr.	Typbez.	Artikelnr.
	Standard flach	FGBES3	431696	FGBES4	431697
	Erhöht	FGBEH3	431691	FGBEH4	431695
	Verdreht 90°	FGBEA3	431686	FGBEA4	431690
	Polabstand 52,5mm	FGBSS3	431981	FGBSS4	431982
		Set 3-polig (2 kurz, 1 lang)	FGBRC3	431701	-
Set 4-polig (2 kurz, 2 lang)		-	-	FGBRC4	431702
Set 3-polig (3 kurz)		FGBRCS3	432193	-	-
Set 4-polig (4 kurz)		-	-	FGBRCS4	432194
	1 Kabel 240mm ² oder 2 Kabel 95mm ²	FGTCA1327	435107	FGTCA1427	435116
	2 Kabel 1x240mm ² und 1x300mm ²	FGTCA230B	433412	FGTCA240B	433413

Standard Lieferung als Einzelteil, für montierte Lieferung (Schalter + Zubehör) ist die Angabe bei Bestellung erforderlich!

- Intro
- A
- B
- C
- D
- E**
- F
- G
- H
- I
- X

FG - Installationszubehör

Rabattgruppe 42

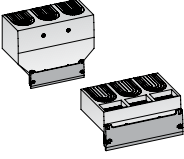
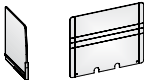
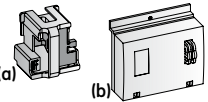
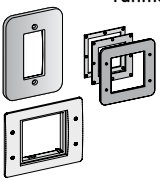
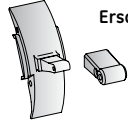
		3-polig		4-polig	
		Typbez.	Artikelnr.	Typbez.	Artikelnr.
	Klemmenabdeckungen (mit Endabdeckungen)				
	Mittel, Set mit 2 Stk.	FGJM3	432846	FGJM4	432849
	Kurz, Set mit 2 Stk. Lang, für Verbreiterungen und 690 V, Set mit 2 Stk.	FGJS3 FGJW3	432855 432861	FGJS4 FGJW4	432858 432864
	Speziell für den Anschlussbereich				
	Phasentrenner, Set mit 12 Stk. Rückseitige Isolierplatte, Set mit 2 Stk. (3- oder 4-polig)	FGJP FGJB	432852 432840		
	Abschließ- vorrichtungen für Kipphebel⁽¹⁾	abnehmbar (a) fest (b)	FG1PR FG1PF	431409 431408	
	Kennzeichnungs- schilder	Set mit 20 Beschriftungsschildern	FAC	430821	
	Türausschnitts- rahmen				
	Fl-Vorderseite, 3-polig und 4-polig	FDF3	430941		
	Gerätefront, Kipphebelbereich	FGFT	432836		
	Drehantrieb (durch Abdeckung) Motorantrieb	FGFH FGFE	430545 430544		
	Ersatzteile				
	Endabdeckungen, Set mit 2 Stk. Kipphebel (Set mit 5 Stk)	FGUA3 FGUT	432908 433541	FGUA4 FGUT	432909 433541

FG-Zubehör elektronische Auslöser SMR1 und SMR2

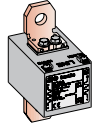
		3-polig	
		Typbez.	Artikelnr.
	(a) Werkzeug für Rating Plug (SMR1 und 2)	FAR	433500
	Auslöser-Testgerät (SMR1 und 2)	FAZ	431406
	(b) Ground Fault SMR2 Sensor 250A	FGGS0250	431870
	Ground Fault SMR2 Sensor 400A	FGGS0400	432838
	Ground Fault SMR2 Sensor 630A	FGGS0630	432839
(c)			

(1) Ohne Schloss
Standard Lieferung als Einzelteil, für montierte Lieferung (Schalter + Zubehör) ist die Angabe bei Bestellung erforderlich!



LTM

Leitungsschutz, thermisch-magnetisch

SMR1e

Selektiver elektronischer Schutz

SMR1s

Selektiver elektronischer Schutz mit erweiterten Funktionen

SMR1g

Selektiver elektronischer Schutz mit erweiterten Funktionen und Erdschluss-Schutz

Mag Break™

Nur magnetischer Schutz

Y

Lasttrennschalter

(in Tabellen nicht aufgeführt)



Weitere technische Informationen

finden Sie im Katalog:

Record Plus

Baugröße FK

Schaltvermögen

Icu 400/415V AC (kA eff.)

Reihe	N	H	L
Typ FK800	50	80	100
Typ FK1250	50	80	100
Typ FK1600	50	80	

Schutz

Bemessungsstrom (A) LTM Mag Break™ SMR1e ⁽¹⁾ SMR1⁽¹⁾ SMR1g⁽¹⁾

FK800

630	N, H, L				
800	N, H, L	N, H, L	N, H, L	N, H	N, H

FK1250

1000	N, H, L		N, H, L	N, H	N, H
1250	N, H, L	N, H, L	N, H, L	N, H	N, H

FK1600

1600			N, H	N, H	N, H
------	--	--	------	------	------

Anzahl Pole / geschützte Pole

3p / 3p Schutz	N, H, L	N, H, L	N, H, L	N, H	N, H
4p / 3p Schutz	N, H, L	N, H, L	-	-	-
4p / 4p Schutz (1)			N, H, L	N, H	N, H

(1) Schaltbar, Neutrolleiter 0%, 50% oder 100% Schutz

Zubehör

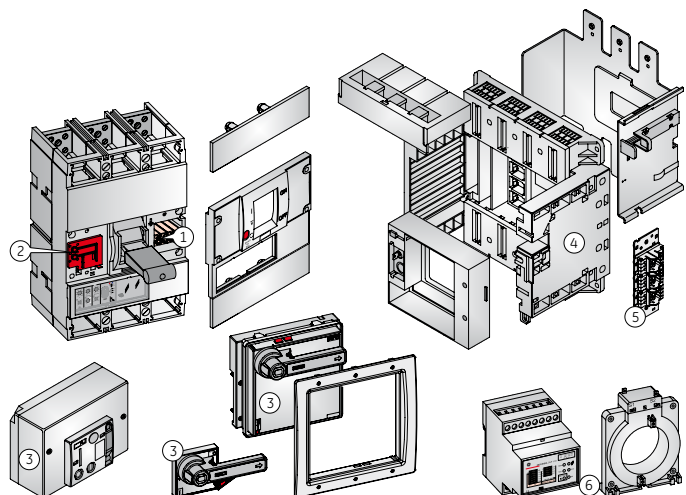

- 1 Max. 1 Störmelder und 3 Hilfsschalter (alle Wechsler)
- 2 Arbeitsstrom- oder Unterspannungsauslöser
- 3 Antriebe: Drehantrieb
Elektrischer Antrieb
- 4 Ausfahrtechnik-System
- 5 Anschlüsse für Steuerleitungen
- 6 FI mit separatem Wandler

FK800/1250/1600 - Komplette Leistungsschalter incl. elektron. Auslöser

Rabattgruppe 42

Elektronischer Schutz SMR1e

LT=0,4-1xln, ST=1,5-10xlr



BG	50 kA FKN	I _r (A)	I _{rm}	3p / 3p Schutz		4-polig N auswählbar 0-50-100%	
				Typbez.	Artikelnr.	Typbez.	Artikelnr.
FK800		320-800		FKN36NE800PPF	435393	FKN46NE800PPF	435447
FK1000		400-1000		FKN36NE100SQF	435396	FKN46NE100SQF	435450
FK1250		500-1250		FKN36NE125SSF	435384	FKN46NE125SSF	435438
FK1600		640-1600		FKN36NE160TTF	435387	FKN46NE160TTF	435441
FK800		320-800		FKH36NE800PPF	435285	FKH46NE800PPF	435339
FK1000		400-1000		FKH36NE100SQF	435288	FKH46NE100SQF	435342
FK1250		500-1250		FKH36NE125SSF	435276	FKH46NE125SSF	435330
FK1600		640-1600		FKH36NE160TTF	435279	FKH46NE160TTF	435333
FK800		320-800		FKL36NE800PPF	435390	FKL46NE800PPF	435282
FK1000		400-1000		FKL36NE100SQF	435545	FKL46NE100SQF	435547
FK1250		500-1250		FKL36NE125SSF	435546	FKL46NE125SSF	435549
Eine Art. Nr. enthält: Standard Schalter incl. Auslöser - Endabdeckungen - Kipphebelverlängerung - Befestigungsmaterial							

Selektiver elektronischer Schutz SMR1s

LT=0,4-1xln, LTD=Class 10-30, ST=1,5-10xlr, STD=100-300ms

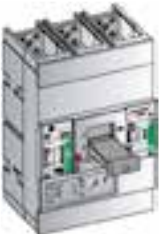

FK800		320-800		FKN36NS800PPF	435429	FKN46NS800PPF	435483
FK1000		400-1000		FKN36NS100SQF	435432	FKN46NS100SQF	435486
FK1250		500-1250		FKN36NS125SSF	435420	FKN46NS125SSF	435474
FK1600		640-1600		FKN36NS160TTF	435423	FKN46NS160TTF	435477
FK800		320-800		FKH36NS800PPF	435321	FKH46NS800PPF	435375
FK1000		400-1000		FKH36NS100SQF	435324	FKH46NS100SQF	435378
FK1250		500-1250		FKH36NS125SSF	435312	FKH46NS125SSF	435366
FK1600		640-1600		FKH36NS160TTF	435315	FKH46NS160TTF	435369
Eine Art. Nr. enthält: Standard Schalter incl. Auslöser - Endabdeckungen - Kipphebelverlängerung - Befestigungsmaterial							

Selektiver elektronischer Schutz + Erdschluss-Schutz SMR1g

LT=0,4-1xln, LTD=Class 10-30, ST=1,5-10xlr, STD=100-300ms, I_g=0,4-1xln, GFD=100-300ms

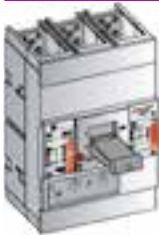

FK800		320-800		FKN36NG800PPF	435411	FKN46NG800PPF	435465
FK1000		400-1000		FKN36NG100SQF	435414	FKN46NG100SQF	435468
FK1250		500-1250		FKN36NG125SSF	435402	FKN46NG125SSF	435456
FK1600		640-1600		FKN36NG160TTF	435405	FKN46NG160TTF	435459
FK800		320-800		FKH36NG800PPF	435303	FKH46NG800PPF	435357
FK1000		400-1000		FKH36NG100SQF	435306	FKH46NG100SQF	435360
FK1250		500-1250		FKH36NG125SSF	435294	FKH46NG125SSF	435348
FK1600		640-1600		FKH36NG160TTF	435297	FKH46NG160TTF	435351
Eine Art. Nr. enthält: Standard Schalter incl. Auslöser - Endabdeckungen - Kipphebelverlängerung - Befestigungsmaterial							

Y - Leistungstrennschalter



BG	FKY	I _n (A)	3-polig		4-polig	
			Typbez.	Artikelnr.	Typbez.	Artikelnr.
FK800		800	FKY306DN800PF	435495	FKY406DN800PF	435504
FK1000		1000	FKY306DN100SF	435381	FKY406DN100SF	435273
FK1250		1250	FKY306DN125SF	435489	FKY406DN125SF	435498
FK1600		1600	FKY306DN160TF	435492	FKY406DN160TF	435501
Eine Art. Nr. enthält: Standard Schalter incl. Auslöser ohne Schutzfunktion - Endabdeckungen - Kipphebelverlängerung - Befestigungsmaterial						

4p = N-links

Standard Lieferung als Einzelteil, für montierte Lieferung (Schalter + Zubehör) ist die Angabe bei Bestellung erforderlich!

FK800/1250/1600 - Komplette Leistungsschalter incl. Therm.- Magn. Auslöser Rabattgruppe 42

Kompakt-Leistungsschalter

Leitungsschutz, Thermisch-Magnetisch

LT=0,8-1xln, ST=5-10xlr



BG	50 kA FKN	I _r (A)	I _{rm}	3p / 3p Schutz		4p / 3 Schutz ⁽¹⁾	
				Typbez.	Artikelnr.	Typbez.	Artikelnr.
FK630	50 kA FKN	500-630		FKN36NT630PF	435444	FKN436NT630PF	435408
FK800		640-800		FKN36NT800PF	435336	FKN436NT800PF	435300
FK1000		800-1000		FKN36NT100SF	435550	FKN436NT100SF	435562
FK1250		1000-1250		FKN36NT125SF	435551	FKN436NT125SF	435563
FK630	80 kA FKH	504-630		FKH36NT630PF	435426	FKH436NT630PF	435462
FK800		640-800		FKH36NT800PF	435318	FKH436NT800PF	435354
FK1000		800-1000		FKH36NT100SF	435553	FKH436NT100SF	435565
FK1250		1000-1250		FKH36NT125SF	435554	FKH436NT125SF	435566
FK630	100kA FKL	504-630		FKL36NT630PF	435480	FKL436NT630PF	435534
FK800		640-800		FKL36NT800PF	435372	FKL436NT800PF	435535
FK1000		800-1000		FKL36NT100SF	435555	FKL436NT100SF	435567
FK1250		1000-1250		FKL36NT125SF	435557	FKL436NT125SF	435569
Eine Art. Nr. enthält: Standard Schalter incl. Auslöser - Endabdeckungen - Kipphebelverlängerung - Befestigungsmaterial							

Mag Break, nur Kurzschluss-Schutz

ST=5-10xlr



FK800	50 kA FKN	800		FKN36NM800PF	435537	FKN436NM800PF	435541
FK1250		1250		FKN36NM125SF	435558	FKN436NM125SF	435570
FK800	80 kA FKH	800		FKH36NM800PF	435538	FKH436NM800PF	435542
FK1250		1250		FKH36NM125SF	435559	FKH436NM125SF	435571
FK800	100kA FKL	800		FKL36NM800PF	435539	FKL436NM800PF	435543
FK1250		1250		FKL36NM125SF	435561	FKL436NM125SF	435573
Eine Art. Nr. enthält: Standard Schalter incl. Auslöser - Endabdeckungen - Kipphebelverlängerung - Befestigungsmaterial							

(1) 4p = N-links

Standard Lieferung als Einzelteil, für montierte Lieferung (Schalter + Zubehör) ist die Angabe bei Bestellung erforderlich!

Intro

A

B

C

D

E

F

G

H

I

X

FK - Internes Zubehör

Rabattgruppe 42

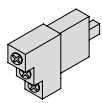
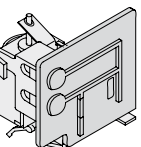
		Wechsler							
		Typbez.	Artikelnr.						
	Kontakte	Hilfsschalter, Einbau rechts	FNS11R	436401					
		Störmelder, Einbau rechts	FNBA11R	435761					
		max. 3 Hilfsschalter + 1 Störmelder möglich							
		Arbeitsstromauslöser		Unterspannungsauslöser		Unterspannungsauslöser verzögert			
		Typbez.	Artikelnr.	Typbez.	Artikelnr.	Typbez.	Artikelnr.		
	Hilfsauslöser	24V AC/DC	FNSHTD	435693	-	-	-	-	
		24V AC	-	-	FNUVR1	435698	-	-	
		24V DC	-	-	FNUVRD	435701	-	-	
		48V AC/DC	FNSHTF	435694	-	-	-	-	
		48V DC	-	-	FNUVRF	435702	-	-	
		60V DC	FNSHTH	435733	-	-	-	-	
		110/130V AC/DC	FNSHTJ	435695	-	-	-	-	
		230V AC	-	-	FNUVRJ	437018	-	-	
		220/240V AC - 220/250V DC	FNSHTN	435696	-	-	FNUVD6	435697	
		400V AC	-	-	FNUVR6	435699	-	-	
	380/440V AC/DC	FNSHT8	435692	-	-	FNUVR8	435700		

FK-Antrieb

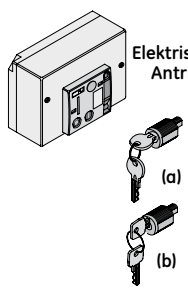
		Motor (einzeln/montiert, >100msek) ⁽¹⁾				Motor (nur montiert, <100ms) schnelle "EIN-Schaltung"		
		standard Typ FK800 & FK1250		standard Typ FK1600				
		Typbez.	Artikelnr.	Typbez.	Artikelnr.	Typbez.	Artikelnr.	
	Elektrische Antriebe	24V AC/DC				FNEMFD/M	436322	
		24V AC	FKMF1	436880	FKMF1S	436884		
		48V AC/DC					FNEMFF/M	436321
		48V AC	FKMF2	436881	FKMF2S	436885		
		110V AC	FKMF3	436882	FKMF3S	436886	FNEMF3/M	436323
		110V DC					FNEMFJ/M	436458
		230V AC	FKMF6	436883	FKMF6S	436887	FNEMF6/M	436324
		220V DC					FNEMFN/M	436459
	Montageset Motor für "standard Type" ⁽³⁾ , erforderlich zur Montage des Motors!							
		für 3p Schalter	FKUE3	434801	FKUE3	434801		
	für 4p Schalter	FKUE4	434802	FKUE4	434802			
	Zylinderschloss Ronis ⁽¹⁾	(a) FN1BRE	435679	FN1BRE	435679	FN1BRE	435679	
	Zylinderschloss Profalux ⁽¹⁾	(b) FN1BPE	435678	FN1BPE	435678	FN1BPE	435678	

Drehantriebe

		Direktaufbau		Direktaufbau mit Verriegelung für Abdeckung ⁽²⁾		Tür- oder Gehäuseeinbau		
		Typbez.	Artikelnr.	Typbez.	Artikelnr.	Typbez.	Artikelnr.	
		Grau, Standard	FNNRF/5	436522	FNNRC/5	436517	FNNRD/5	436519
		Rot/Gelb	FNNRFV/5	436524	FNNRCV/5	436518	FNNRDV/5	436520
		Grau + Hilfskontakte (2 Schließer)	-	-	FNNRV/5	436527	FNNRZ/5	436530
		Rot + Hilfskontakte (2 Schließer)	-	-	FNNRVV/5	436528	FNNRZV/5	436531

Zubehör

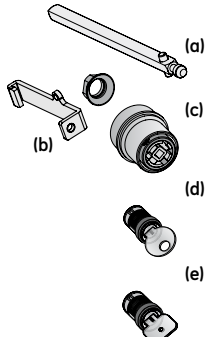
		Typbez.	Artikelnr.	Typbez.	Artikelnr.	Typbez.	Artikelnr.	
	verlängerte Achse (max. 600mm)	(a) FNNRE	435738					
	Flexible Verlängerung, Auslösung über Bowdenzug	(b) FGNFT	432867					
	Adapter für Ausfahrttechnik (c)	FNNRW	435745					
	Zylinderschloss							
		Ronis 1104B Nr. BC 1027	(d) FA1BR1	430088				
		Ronis 1104B Nr. BC 1053	(d) FA1BR2	430089				
		Ronis 1104B Nr. BC 2932	(d) FA1BR3	430504				
		Ronis 1104B Nr. BC 2911	(d) FA1BR4	430505				
		Ronis 1104B Nr. BC 2936	(d) FA1BR5	430506				
		Ronis 1104B Nr. BC 2940	(d) FA1BR6	430507				
	Schloss Ronis ⁽¹⁾	(d) FA1BRH	430068					
	Schloss Profalux ⁽¹⁾	(e) FA1BPH	430813					

(1) Schlüssel incl.

(2) Türausschnittsrahmen FGFH verwenden, um Türverriegelungszubehör nutzen zu können

(3) Montageset für "standard Type" muß separat bestellt werden und ist erforderlich zur Montage des Motors! enthält Abdeckung Schalter+Auslöser Standard Lieferung als Einzelteil, für montierte Lieferung (Schalter + Zubehör) ist die Angabe bei Bestellung erforderlich!

FK-Fehlerstromauslöser (FI)

Rabattgruppe 42

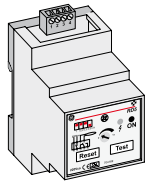

Relais, 3TE	Typbez.	Artikelnr.
RD5 In = 0,03... 1A, 0... 1 s einstellbare Verzögerung 110V AC 220/230V AC 380/400V AC	RD5 110	704175
	RD5 220	704169
	RD5 380	704176
RD6 In = 0,2... 5A, 0,5... 5 s einstellbare Verzögerung 110V AC 220/230V AC 380/400V AC	RD6 110	704178
	RD6 220	704177
	RD6 380	704179
RD1D In = 0,01... 5A, 0... 3 s einstellbare Verzögerung 110V AC 220/230V AC 380/400V AC	RD1D 110	872225
	RD1D 220	872224
	RD1D 380	872226
Montagerahmen für Frontbefestigung RD5, RD6, RD1D	RDFR	872227

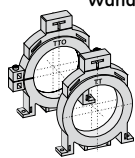

Wandler	Typbez.	Artikelnr.
Rund, geschlossen Innendurchmesser Ø 22mm, 125A Innendurchmesser Ø 35mm, 125A Innendurchmesser Ø 60mm, 160A Innendurchmesser Ø 80mm, 160A Innendurchmesser Ø 110mm, 250A Innendurchmesser Ø 160mm, 400A Innendurchmesser Ø 210mm, 630/800A	TTD 22	560090
	TT 35	560091
	TT 60	560092
	TT 80	560093
	TT 110	560094
	TT 160	560095
	TT 210	560096

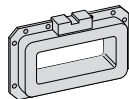

Rund, zu öffnen Innendurchmesser Ø 60mm, 160A Innendurchmesser Ø 110mm, 250A Innendurchmesser Ø 210mm, 630/800A	TTO 60	872760
	TTO 110	872761
	TTO 210	872762
Rechteckig, geschlossen Innendurchmesser 70 x 175mm Innendurchmesser 115 x 305mm Innendurchmesser 130 x 350mm	BTR 175	704154
	BTR 305	704155
	BTR 350	704156

FK-Ausfahrttechnik

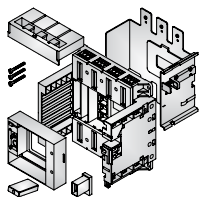

Grundsystem	3-polig		4-polig	
	Typbez.	Artikelnr.	Typbez.	Artikelnr.
Modell mit Frontanschluss Komplettsatz für FK800 Komplettsatz für FK1000/FK1250/FK1600	FNWS3WP	433434	FNWS4WP	436481
	FNWS3WT	436482	FNWS4WT	433442
Modell mit rückseit. Anschluss Komplettsatz für FK800 Komplettsatz für FK1250 und FK1600	FNWS3AP	433436	FNWS4AP	433440
	FNWS3AT	435757	FNWS4AT	435759

Eine Artikelnummer enthält das feste und das ausziehbare Teil des Ausfahrtsystems einschließlich Stecktechnik-Sockel, Montagezubehör und Befestigungsteile.

Steuerleitungsstecker (max. 4 Stück möglich) Komplettsatz 6-polig	FNPFM	435758
--	-------	--------

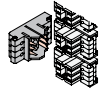

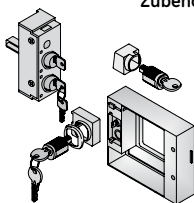

Ersatzteil Set Anbauteile für Ersatzschalter 3p	FNWMS3	433467
---	--------	--------



Zubehör Zylinderschloss Ronis 1104, in Chassispos. 1 ⁽¹⁾ , mit Adapter Zylinderschloss Ronis 1104, in Chassispos. 2 ⁽¹⁾ , 2. Schloss ohne Adapter	FN1BRW1	435575
	FN1BRW2	435577
Positionsmeldekontakt Wechsler	FNS11L	435760
Türausschnittsrahmen, spez. für Ausfahrttyp Zylinderschloss Ronis 1104, in Türpos. 1 ⁽¹⁾ Zylinderschloss Ronis 1104, in Türpos. 2 ⁽¹⁾	FNFW	435578
	FN1BRY1	433415
	FN1BRY2	435574

(1) Ohne Schlüssel incl. Standard Lieferung als Einzelteil, für montierte Lieferung (Schalter + Zubehör) ist die Angabe bei Bestellung erforderlich!

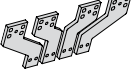
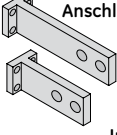
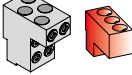
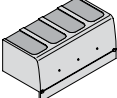
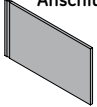
FK-Anschlussstechnik: Optional**Rabattgruppe 42**

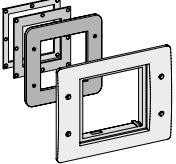
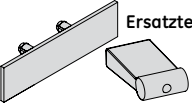
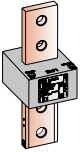
	3-polig		4-polig		
	Typbez.	Artikelnr.	Typbez.	Artikelnr.	
Verlängerungen⁽¹⁾ 	Flach, FK800 - FK1250 Flach, FK1250 - FK1600	FNBS3P FNBS3R	435706 433420	FNBS4P FNBS4R	435707 433422
Verbreiterung flach⁽¹⁾ 	Flach, FK800 - FK1250 (Anschluss 50 auf 50mm) Flach, FK1250 - FK1600 (Anschluss 50 auf 80mm)	FNBS3P FNBS3R	435708 435710	FNBS4P FNBS4R	435711 435712
Rückseitige Anschlüsse⁽¹⁾ 	Set 3-polig (2 kurz, 1 lang) Set 4-polig (2 kurz, 2 lang) Set 3-polig (3 kurz) Set 4-polig (4 kurz)	FNBR3 - FNBRCS3 -	433423 - 433426 -	- FNBR4 - FNBRCS4	- 433425 - 433427
Interne Rahmenklemmen⁽¹⁾ 	Cu/Al, für 3 x 70-240mm ² Einbau intern Cu/Al, für 4 x 70-240mm ² Anbau intern	FNTCA327 FNTCA4327	436316 433438	FNTCA3427 FNTCA4427	436651 433439
FK-Installationszubehör					
Klemmenabdeckungen (mit Endabdeckungen) 	Lang, Set mit 2 Stk.	FNJL3	435716	FNJL4	435719
Speziell für den Anschlussbereich 	Phasentrenner, set mit 12 Stk. für Rückanschluss Phasentrenner, set mit 12 Stk. für Frontanschluss	FNJP FNJF	435722 434804		
Abschließvorrichtungen für Kipphebel⁽²⁾ 	Abschließvorrichtung abnehmbar	FN1PR	433417		
Kennzeichnungsschilder 	Set mit 20 Beschriftungsschildern	FAC	430821		
Türausschnittsrahmen 	Gerätefront, Kipphebelbereich, Festeinbau Drehantrieb (durch Abdeckung), Festeinbau Motorantrieb, Festeinbau	FNFT FNFH FNFE	435715 435714 435713		
Ersatzteile 	Endabdeckungen, Set mit 2 Stk. Kipphebel (Set mit 5 Stk.)	FNUA3 FNUT	435762 435764	FNUA4	435763
FK-Zubehör elektronische Auslöser					
	Wandler für Erdschluss-Schutz 800 A 1000 A 1250 A 1600 A Testset (über USB an Windows PC) digitales PC Testset für Auslöser SMR1e, s, g	FNGS0800 FNGS1000 FNGS1250 FNGS1600 FKZD	433419 433421 435709 436471 434803		

(1) Set für Einspeise- oder Abgangsseite

(2) ohne Schloss

Standard Lieferung als Einzelteil, für montierte Lieferung (Schalter + Zubehör) ist die Angabe bei Bestellung erforderlich!



Anschluss-System

Record Plus™ Leistungsschalter-Typen

Adaptertyp	Leistungsschalterttypen				
FBAD	FDE	FDS	FDN	FDH	FDL
	160A	160A	160A	160A	160A
FBAE	FEV		FEN	FEH	FEL
	160/250A		160/ 250A	160/ 250A	160/ 250A
Icu (kA) bei 400/415V AC					
	25	36	50	80	150

Stromschienentypen und Bemessungswerte

Schiemaß (mm)	In (A)	Icw (kA) bei 400/415V AC Bemessungswert für 1 Sek. ⁽¹⁾
20 x 5	250A	16,7 - 19,9
20 x 10	450A	17,6 - 23,8
30 x 5	400A	22,4 - 27,6
30 x 10	630A	23,3 - 30,0

Kurzschluss-Bemessungswert des Gesamtsystems mit montierten Leistungsschaltern = Das angegebene Bemessungsgrenzkurzschluss- Ausschaltvermögen (Icu) der Record Plus™ Kompaktleistungsschalter

(1) Abhängig vom Trägerabstand (siehe techn. Katalog "Record Plus")

Normen

EN 60439-1
VDE 0660 Teil 500

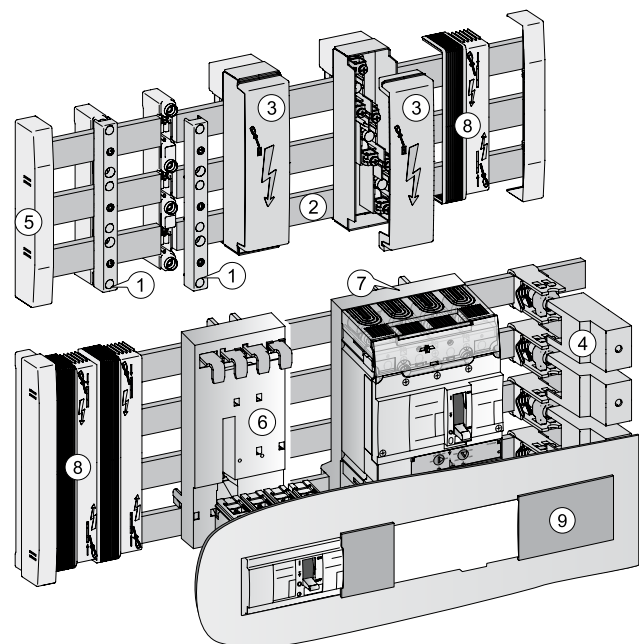

- 1 Schienenträger
- 2 Stromschienen (nicht enthalten)
- 3 Anschlussmodul oben/unten
- 4 Anschlussmodul seitlich
- 5 Trägerabdeckung
- 6 Adapter FD
- 7 Adapter FE
- 8 Stromschienenabdeckungen
- 9 Abdeckung / Ausschnittsblende

Anschluss-System mit 60-mm-Raster, 3- und 4-polig

Rabattgruppe 42

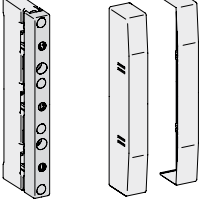
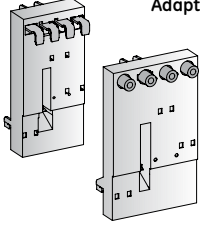
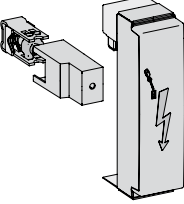
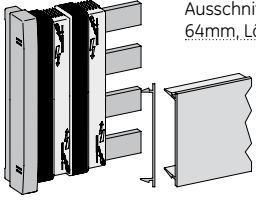
		3-polig			4-polig			
		Typbez.	Artikelnr.	KV (Stück)	Typbez.	Artikelnr.	KV (Stück)	
	Schienenträger	1 KV = Set links/rechts	FBBS3S	433458	10	FBB4S	433464	2
	Endabdeckung(1KV=Set mit 2 Stück)	FBBS3E	433455	10	FBB4E	433461	2	
	Adapter	Baugröße FD, 160A	FBAD3	433443	1	FBAD4	433446	1
	Baugröße FE, 250A	FBAE3	433449	1	FBAE4	433452	1	
		Eingang seitlich			Eingang frontal			
	Anschlüsse	Seitlicher Anschluss flexibler Schienen oder Kabelanschluss Cu/Al 35 - 240mm ²						
	1-polig, für 5mm Schienenbreite	FBTS1L12	433468	1	-	-	-	
	1-polig, für 10mm Schienenbreite	FBTS10L12	433474	1	-	-	-	
	Anschluss unten, für Leiter von 1,5 bis 70mm ²							
	3-poliges Set	-	-	-	FBTF3L12	433456	1	
4-poliges Set	-	-	-	FBTF4L12	433497	1		
	Installation	Stromschienenabdeckung, einstellbar, 3-polig	FBCI3	433377	1			
	Stromschienenabdeckung, einstellbar, 4-polig	FBCI4	433444	10				
	Ausschnittblende für Abdeckung 64mm, Länge 1,2m	FBF6	883970	1				

Schalter Verriegelungen

Elektrische Verriegelung⁽¹⁾

Kompakt-Leistungsschalter

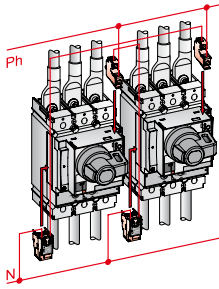

System mit voreilenden Hilfskontakten im Drehantrieb und Hilfsauslösern in beiden Schaltern						
Hauptgerät N (links)		Sekundärgerät R (rechts)		Benötigte Hauptkomponenten ⁽²⁾		
FE160/250	FG400/630	FK800/1600	FE160/250	FG400/630	FK800/1600	
x			x			Aufgeführte Schutzgeräte sind Leistungs- schalter oder Trenner. Artikelnummern finden Sie auf: FE160/250: Seite K.11 FG400/630: Seite K.19 FK800/1250/1600: Seite K.25
						Kann mit Option 1 oder 2 kombiniert werden
						Typbez. Artikelnr. Anz.
x			x			Drehantrieb, grau, durch Tür oder Abdeckung, Typ FE mit 1 Schließer- und 1 Öffner-Kontakt Arbeitsstromauslöser im Hauptgerät FENRX/5 436499 2
						Unterspannungsauslöser im Sekundärgerät F 4 1
						Unterspannungsauslöser im Sekundärgerät F 4 1
x			x			Drehantrieb, grau, durch Tür oder Abdeckung, Typ FG mit 1 Schließer- und 1 Öffner-Kontakt Arbeitsstromauslöser im Hauptgerät FGNRX/5 436512 2
						Unterspannungsauslöser im Sekundärgerät F 4 1
						Unterspannungsauslöser im Sekundärgerät F 4 1
x			x			Drehantrieb, grau, durch Tür oder Abdeckung, Typ FE mit 1 Schließer- und 1 Öffner-Kontakt Arbeitsstromauslöser im Hauptgerät FENRX/5 436499 1
						Unterspannungsauslöser im Sekundärgerät F 4 1
						Unterspannungsauslöser im Sekundärgerät F 4 1
			x		x	Drehantrieb, grau, durch Tür oder Abdeckung, Typ FK mit 1 Schließer- und 1 Öffner-Kontakt Arbeitsstromauslöser im Hauptgerät FKNRX/5 436526 2
						Unterspannungsauslöser im Sekundärgerät F 4 1
						Unterspannungsauslöser im Sekundärgerät F 4 1
			x		x	Drehantrieb, grau, durch Tür oder Abdeckung, Typ FK mit 1 Schließer- und 1 Öffner-Kontakt Drehantrieb, grau, durch Tür oder Abdeckung, Typ FG mit 1 Schließer- und 1 Öffner-Kontakt Arbeitsstromauslöser im Hauptgerät FKNRX/5 436526 1
						Arbeitsstromauslöser im Hauptgerät FGNRX/5 436512 1
						Unterspannungsauslöser im Sekundärgerät F 4 1

Arbeitsstromauslöser für Leistungsschalter/Lasttrennschalter				
	Typ FE und FG		Typ FK	
	Typbez.	Artikelnr.	Typbez.	Artikelnr.
24V AC/DC	FASHTD	430843	FNSHTD	435693
110/130V AC/DC	FASHTJ	430849	FNSHTJ	435695
220/240V AC, 250V DC	FASHTN	430852	FNSHTN	435696

Unterspannungsauslöser für Leistungsschalter/Lasttrennschalter				
	Typ FE und FG		Typ FK	
	Typbez.	Artikelnr.	Typbez.	Artikelnr.
24V AC/DC	FAUVRD	430861	-	-
24V AC	-	-	FNUVR1	435698
24V DC	-	-	FNUVRD	435701
110/130V AC/DC	FAUVRJ	430867	FNUVRJ	437018
220/240V AC, 250V DC	FAUVRN	430870	-	-
230V AC	-	-	FNUVR6	435699

(1) Schalter extra auswählen und bestellen
 (2) Auch für drei Leistungsschalter verfügbar

Mechanische Verriegelung⁽¹⁾

System mit Schaltstab(3p/4p)			benötigte Komponenten			
Hauptgerät N (links)	Sekundärgerät R (rechts)		Aufgeführte Schutzgeräte sind Leistungsschalter oder Trenner. Artikelnummern finden Sie auf: FE160/250: Seite K.11 FG400/630: Seite K.19 FK800/1250/1600: Seite K.25	Option 1		
FE160/250 FG400/630 FK800/1600	FE160/250 FG400/630 FK800/1600			Typbez.	Artikelnr.	Anz.
x	x		Mech. Verriegelung für 2 Leistungsschalter Baugröße FE	FE1I2	437001	1
	x	x	Mech. Verriegelung für 2 Leistungsschalter Baugröße FG	FG1I2	437005	1
	x	x	Mech. Verriegelung für 2 Leistungsschalter 1 FE + 1 FG	FG1I4	437009	1
		x	Mech. Verriegelung für 2 Leistungsschalter Baugröße FK	FN1I2F	433416	1
	x	x	Mech. Verriegelung für 2 Leistungsschalter 1 FK + 1 FG	FN1I2F	437016	1

System mit Drehantrieben, 1 Schlüssel und 2 Schlössern (Ronis 1104)⁽²⁾

Hauptgerät N (links)	Sekundärgerät R (rechts)		benötigte Komponenten			
FE160/250 FG400/630 FK800/1600	FE160/250 FG400/630 FK800/1600		Aufgeführte Schutzgeräte sind Leistungsschalter oder Trenner. Artikelnummern finden Sie auf: FE160/250: Seite K.11 FG400/630: Seite K.19 FK800/1250/1600: Seite K.25	Option 2		
				Typbez.	Artikelnr.	Anz.
x	x		Drehantrieb grau, durch Tür od. Abdeckung, BG FE Zylinderschloss Ronis	FENRC/5 FA1BR..	436491 430...	1 2
	x	x	Drehantrieb grau, durch Tür od. Abdeckung, BG FG Zylinderschloss Ronis	FGNRC/5 FA1BR..	436504 430...	1 2
	x	x	Drehantrieb grau, durch Tür od. Abdeckung, BG FE Drehantrieb grau, durch Tür od. Abdeckung, BG FG Zylinderschloss Ronis	FENRC/5 FGNRC/5 FA1BR..	436491 436504 430...	1 1 2
		x	Drehantrieb grau, durch Tür od. Abdeckung, BG FK Zylinderschloss Ronis	FNNRC/5 FA1BR..	436517 430...	1 2
		x	Drehantrieb grau, durch Tür od. Abdeckung, BG FK Drehantrieb grau, durch Tür od. Abdeckung, BG FG Zylinderschloss Ronis	FNNRC/5 FGNRC/5 FA1BR..	436517 436504 430...	1 1 2

Zylinderschloss Typ Ronis 1104 mit Schlüssel		
	Typbez.	Artikelnr.
Zylinderschloss Ronis 1104B Nr. BC 1027	FA1BR1	430088
Zylinderschloss Ronis 1104B Nr. BC 1053	FA1BR2	430089
Zylinderschloss Ronis 1104B Nr. BC 2932	FA1BR3	430504
Zylinderschloss Ronis 1104B Nr. BC 2911	FA1BR4	430505
Zylinderschloss Ronis 1104B Nr. BC 2936	FA1BR5	430506
Zylinderschloss Ronis 1104B Nr. BC 2940	FA1BR6	430507

(1) Schalter extra auswählen und bestellen

